

 **Fuji Electric**

Fuji Furukawa Engineering & Construction Co. Ltd.

Japońska jakość
klimatyzacji

Katalog 2024

SYSTEMY KLIMATYZACJI SPLIT I MULTISPLIT

Spis treści

WSTĘP	3
Wybrane funkcje klimatyzatorów	5
Zastosowania	21
SPLIT R32	24
Typoszeregi Split	26
Klimatyzatory ściennie	31
Klimatyzatory przypodłogowe	47
Klimatyzatory przysufitowe	49
Klimatyzatory kasetonowe	53
Klimatyzatory kanałowe	61
MULTISPLIT	73
Typoszeregi MultiSplit	76
Jednostki zewnętrzne	79
Jednostki wewnętrzne	83
MULTISPLIT SYMULTANICZNE	89
Typoszeregi MultiSplit Symultaniczny	91
Jednostki wewnętrzne	93
Jednostki zewnętrzne	95
TABELE KOMBINACJI MULTISPLIT	97
AKCESORIA	111
Tabele doboru	115
Funkcje	119
Sterowanie	122
Komunikacja	131
Czujniki i moduły przyłączeniowe	143
Zestawy przyłączeniowe	145
Montaż	148

+20% więcej energii odnawialnej

Fuji Furukawa Engineering & Construction w swoich działaniach kieruje się założeniami **komfortowej i ekologicznej** przyszłości, zwracając uwagę na wytyczne Unii Europejskiej, a zwłaszcza plan 20/20/20, zakładający **zwiększenie udziału źródeł energii odnawialnej o 20%, zmniejszenie emisji CO₂ o 20% i zmniejszenie zużycia energii pierwotnej o 20%**.

+20%
więcej energii
odnawialnej



-20%
mniej emisji CO₂

-20%
mniejsze zużycie
energii pierwotnej



W tworzeniu komfortowej i ekologicznej przyszłości

Fuji Furukawa Engineering & Construction **spełnia wymagania nowych przepisów UE F-Gazowych nr 517/2014** przyjęte w 2014, które obowiązują od 1 stycznia 2015. Aktywnie realizuje scenariusz ochrony energetycznej dla pokoleń (FES). Fuji Furukawa Engineering & Construction **wdraża czynnik R32** w całym asortymencie.

Z początkiem roku 2025 zostanie zabronione stosowanie czynników chłodniczych F-Gazowych (GWP 750) o ładunku większym niż 4 kg w urządzeniach typu Split.

Fuji Furukawa Engineering & Construction **stałe podejmuje działania** mające wpływ na środowisko poprzez **wprowadzanie nowoczesnych materiałów produkcji, technologii, oraz redukując ilość odpadów.**

Czynnik chłodniczy R32

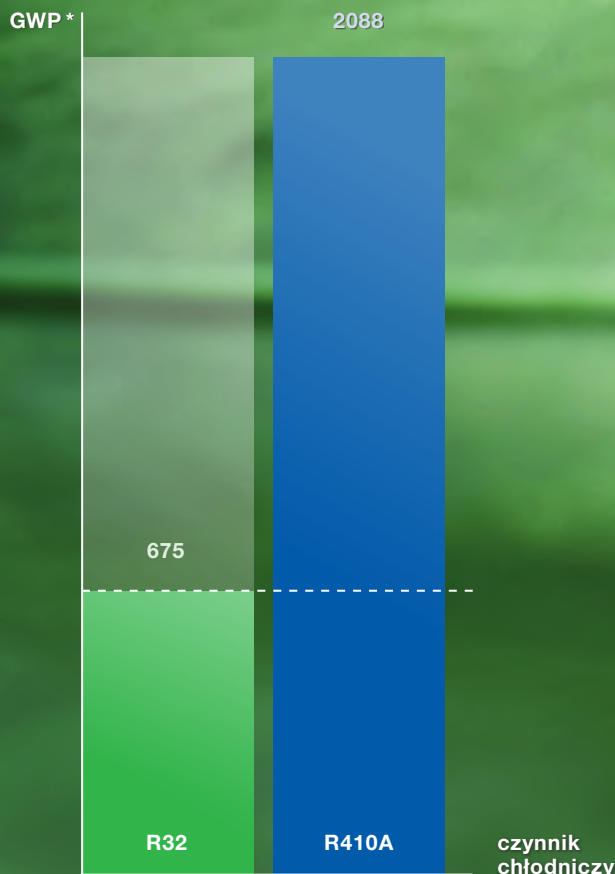

* Potencjał tworzenia efektu cieplarnianego (Global Warming Potential)

Design

Nagrodzone jednostki ściennie

Klimatyzatory Fuji Electric są instalowane i rozpoznawalne na całym świecie. Cenione za wysoką jakość oraz estetyczny wygląd oferowanych produktów poświadczoną nagrodami, jakie marka wielokrotnie otrzymała od niezależnych instytucji w różnych kategoriach.



KET

Klimatyzatory zostały zaprojektowane w nowoczesnym stylu, który idealnie wpasuje się w wiele aranżacji. Nowa, trójwymiarowa budowa sprawia, że jednostka przykuwa uwagę i jest doskonałym dodatkiem do wnętrza. Jednostka posiada ozdobny, wysokojakościowy panel o powierzchni delikatnie odbijającej światło, urządzenie jest dostępne w 2 wersjach kolorystycznych, białej i grafitowej.



KRTA

Lekka, elegancka konstrukcja
Zaokrąglone powierzchnie tworzą lekką,
elegancką konstrukcję, dającą
efekt trójwymiarowości.



red dot design award



KGT



KMC



Komfort

Komfortowa klimatyzacja bez bezpośredniego nawiewu

Klimatyzator kasetonowy KRLB o obwodowym przepływie powietrza.



Mniej jest więcej

Nawiew z każdej strony i narożników
Klimatyzator kasetonowy o obwodowym przepływie powietrza. Dostępny na czynnik chłodniczy R32.



Klimatyzator kasetonowy o obwodowym przepływie powietrza rozprowadza powietrze z każdej strony oraz z narożników – pomaga to w osiągnięciu i utrzymaniu jednolitej temperatury w pomieszczeniu.



Indywidualna kontrola łopatkami przepływu powietrza pozwala na dostosowanie nawiewu przez użytkowników oraz ograniczyć bezpośredni nawiew.



Czujnik obecności pozwala na oszczędność energii – klimatyzator przerywa pracę kiedy w pomieszczeniu nie ma użytkowników (opcja).

Czyste powietrze



Czyste powietrze, wolne od kurzu



Filtr z jonami srebra

Ma właściwości biobójcze, wirusobójcze oraz grzybobójcze. jony srebra silnie przyciągają bakterie i inne mikroorganizmy, zaburzając ich aktywność i rozwój, ale nie chronią przed infekcją

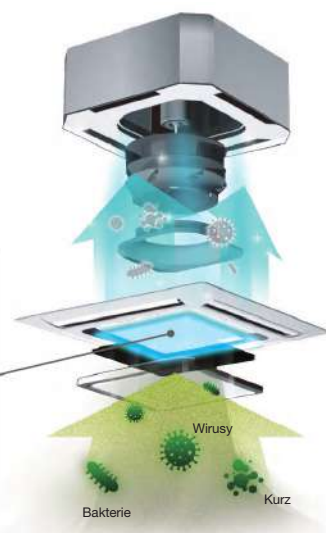
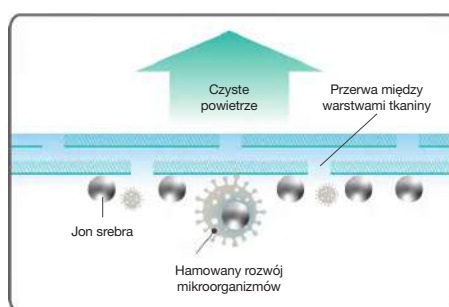

Elektrostatyczny filtr polifenolowy

Drobne cząstki kurzu, zarodniki grzybów i szkodliwe mikroorganizmy są absorbowane dzięki elektrostatyce. Dalszemu rozwojowi bakterii zapobiegają związki polifenolu z jabłek.

Dwa różne filtry w jednym urządzeniu

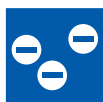

Jonowy filtr o wydłużonej żywności

Filtr usuwa nieprzyjemne zapachy dzięki utlenianiu i redukcji jonów generowanych na powierzchni

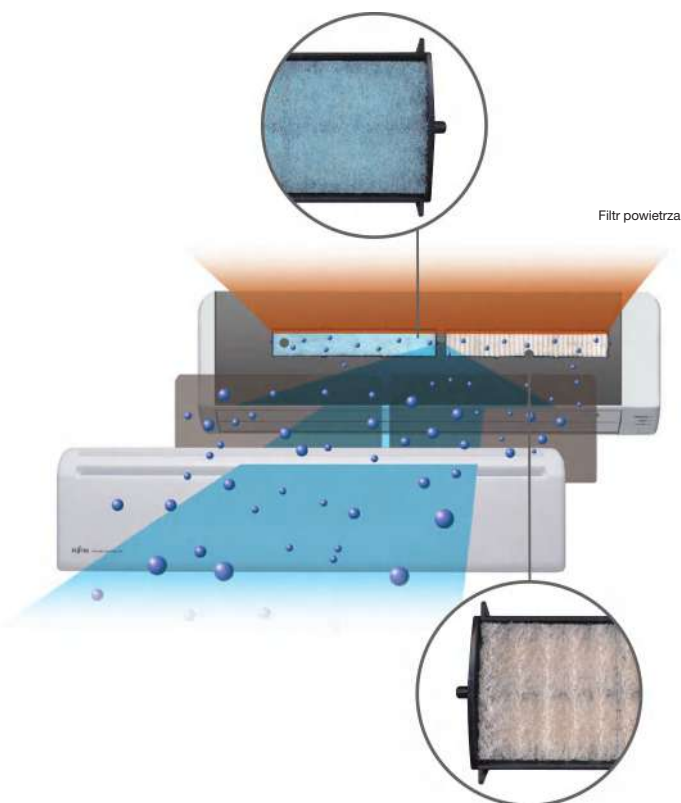

Wygodne sterowanie



Sterowanie Wi-Fi i Internet

Wygoda

Jeśli zapomnisz wyłączyć klimatyzator – nie ma problemu! Aplikacja **FGLair** umożliwia sterowanie klimatyzatorami z każdego miejsca za pomocą urządzeń przenośnych.



Pobierz bezpłatną aplikację



Fuji Electric umożliwia zdalne sterowanie klimatyzatorem przy użyciu wszelakiego rodzaju urządzeń przenośnych, takich jak smartfony, tablety, czy laptopy, połączonych z internetem. Nieustannie pracujemy z naszymi partnerami nad dostarczaniem nowoczesnych rozwiązań z zakresu funkcji i obsługi naszych klimatyzatorów.

Przyjazna obsługa

Przyjazny i prosty w obsłudze interfejs aplikacji pozwala na łatwy dostęp do sterowania i funkcji klimatyzatora. Korzystając z naszej sieci i aplikacji **FGLair** możesz kontrolować chłodzenie i ogrzewanie Twojego domu o każdej porze, gdziekolwiek jesteś.

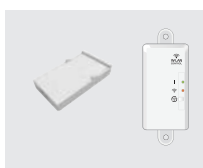

Interfejs sieci bezprzewodowej

Sieć LAN pozwala na sterowanie klimatyzatorem przebywając poza domem przy użyciu telefonu lub tabletu.

Kompatybilność

Aplikacja jest kompatybilna między innymi z klimatyzatorami: KET/A/E; KGT/B/E; KMC/C/E; KRTA; KRLB

Sterowanie Wi-Fi i Internet

AIRSTAGE

Mobile

Pobierz bezpłatną aplikację



Jeśli zapomnisz wyłączyć klimatyzator – nie ma problemu!

Aplikacja mobilna „AIRSTAGE Mobile” umożliwia zdalne sterowanie klimatyzatorami Fuji Electric za pomocą urządzenia przenośnego, gdziekolwiek się znajdujesz, nawet w trakcie podróży.

Przyjazna obsługa

Nowa aplikacja AIRSTAGE Mobile korzysta z intuicyjnego systemu zarządzania klimatyzacją za pomocą smartfona, gdziekolwiek jesteś i kiedy tylko tego potrzebujesz.



Interfejs sieci bezprzewodowej (USB)

we współpracy z aplikacją AIRSTAGE Mobile umożliwia korzystanie z klimatyzatora poprzez obsługę z telefonu komórkowego lub tabletu.

Kompatybilność

Aplikacja jest kompatybilna między innymi z klimatyzatorami: KET/E/F; KGT/E/F; KMC/E/F; KMCDN Nordic



ECO-Oszczędności

Inteligentna automatyka



Oszczędność energii

Inteligentna praca urządzeń



Czujnik obecności

Czujnik wykrywa obecność osób w pomieszczeniu i zmniejsza wydajność pracy urządzenia, gdy w pomieszczeniu nikt nie przebywa.

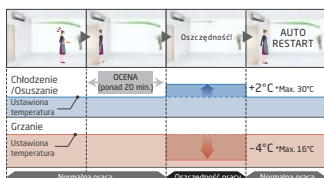

Praca w trybie ekonomicznym

Funkcja ta powoduje nieznaczny wzrost nastawy temperatury w trybie chłodzenia i jej spadek w trybie grzania, zapewniając ekonomiczne sterowanie pracą jednostki. Tryb ekonomiczny optymalizuje temperaturę i pobór mocy.

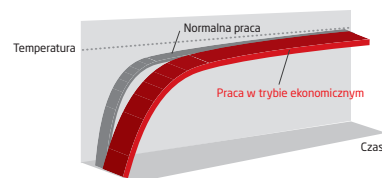

Ograniczenie nastawy temperatury pomieszczenia

Nastawa maksymalnej i minimalnej temperatury może zostać ograniczona, dzięki czemu uzyskuje się oszczędność energii przy jednoczesnym zachowaniu komfortu w klimatyzowanym pomieszczeniu.

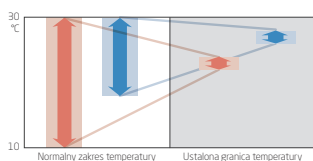

Automatyczne wyłączenie

W standardowym czasie jednostka wewnętrzna wyłącza się automatycznie o zaprogramowanej godzinie. W czasie działania trybu *Auto Off* jednostka automatycznie wyłącza się po określonym czasie od włączenia. Czas ten można ustawić pomiędzy 30 a 240 minut.

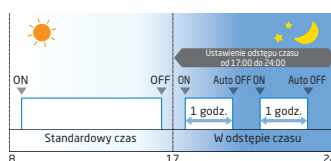

Automatyczny powrót temperatury

Po włączeniu temperatura, po określonym czasie, powróci do poprzedniego ustawienia. Czas można regulować w zakresie od 10 do 120 min.

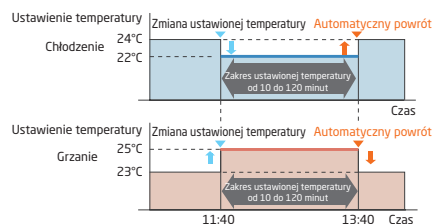

Komfort



Komfortowy nawiew

Sterowanie ciszą i komfortowym nawiewem



Kierowanie przepływu powietrza

Precyzyjne sterowanie strumieniem powietrza oraz zwiększona skuteczność nawiewu powodują powiększenie odczucia komfortu w pomieszczeniu.

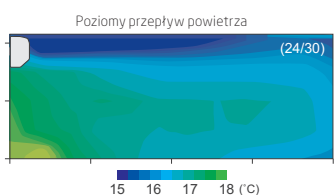
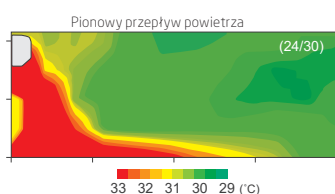

Tryb pełnej mocy

Praca przy maksymalnym przepływie powietrza i maksymalnej prędkości pracy sprężarki, pozwala szybko osiągnąć żądaną temperaturę.

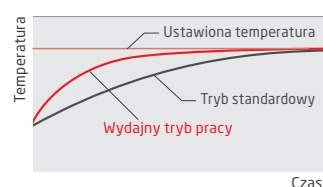

Funkcja 10°C Heat

Funkcja „10°C Heat” pozwala uniknąć wychłodzenia pomieszczenia podczas nieobecności użytkowników. „10°C Heat” utrzymuje niezbędną minimalną temperaturę.

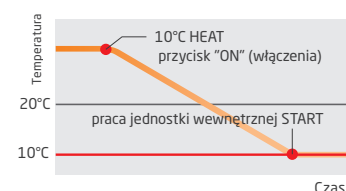

Tryb cichej pracy

Użytkownicy mogą wybrać tryb wyciszenia jednostki zewnętrznej za pomocą pilota bezprzewodowego. Czas działania można ustawić za pomocą programatora.

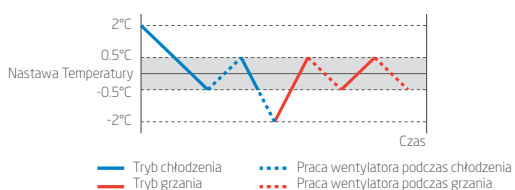

Funkcja automatycznego przełączania

Po włączeniu funkcji, tryby chłodzenia i grzania są automatycznie przełączane stosownie do ustawionych temperatur granicznych.

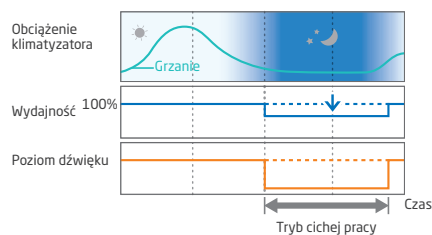

Wysoka sprawność

Optymalna efektywność

Wysoka efektywność sezonowa

Klimatyzatory przez ponad 90% czasu pracują na wydajności częściowej, nie na nominalnej. Nowoczesne technologie zastosowane w klimatyzatorach Fuji Electric pozwalają na zwiększenie sezonowej efektywności energetycznej.

Wysoka sprawność

Wydajne grzanie w niskich temperaturach



Nawet przy niskich temperaturach zewnętrznych systemy klimatyzacji Fuji Electric osiągają wysoką wydajność grzewczą. Zastosowanie energooszczędnych technologii (dużego wymiennika ciepła, powiększonej sprężarki DC oraz inwerterowej płyty PCB o wysokiej wydajności) układów sterowania w urządzeniach, gwarantuje skuteczność działania i minimalizację zużycia energii.

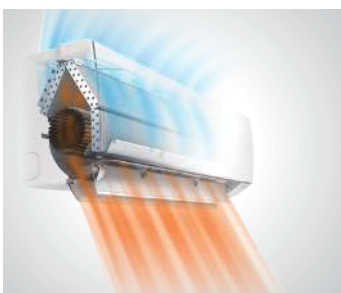

Zoptymalizowane sterowanie inwerterowe



Energooszczędność

Sterowanie inwerterowe i-PAM (IPM*+PAM)

Sterowanie inwerterowe i-PAM jest to technologia, która zmniejsza straty energii elektrycznej przez regulację lepszego, sinusoidalnego przebiegu. I-PAM monitoruje i reguluje pracę urządzenia w zależności od temperatury otoczenia, optymalizując zużycie energii.

*IPM: Inteligentny Moduł Zasilania (Intelligent Power Module)



Zwiększona efektywność

Sterowanie inwerterowe W-PAM (Wektor+ I-PAM)

Układ ten umożliwia generowanie wyższego napięcia zasilania, rozszerzając tym samym zakres regulacji prędkości obrotowej sprężarki. Zaawansowana technologia sterowania W-PAM pozwala na zwiększenie maksymalnych obrotów sprężarki co podnosi efektywność pracy całego urządzenia.

Technologia inwerterowa All DC



Podwójny rotacyjny silnik prądu stałego

W urządzeniach wykorzystywane są wysokowydajne inwerterowe 2- cylindrowe sprężarki rotacyjne prądu stałego. Dzięki optymalizacji wewnętrznej struktury, osiągają one wyższą efektywność energetyczną, w porównaniu z podobnymi sprężarkami.

Silnik wentylatora prądu stałego

Wysoka wydajność i efektywność uzyskana dzięki zastosowaniu wyłącznie kompaktowych silników prądu stałego.

Sinusoidalne sterowanie DC w technologii inwerterowej

Wysoka sprawność silnika realizowana jest dzięki wykorzystaniu zaawansowanych technologii sterowania inwerterowego DC.



Wysoka wydajność wymiennika ciepła

Duże zagęszczenie rur oraz wiele obiegów wymiennika. Wysokowydajny wymiennik ciepła zapewnia znaczną poprawę wymiany ciepła pomiędzy powietrzem, a czynnikiem chłodniczym. Rozdzielacz gwarantuje równomierne rozproszczenie czynnika.

Wysokowydajny dodatkowy wymiennik ciepła

Wyższa sprawność została osiągnięta poprzez zamontowanie licznika obejścia obwodu (duży typ Multi, VRF).

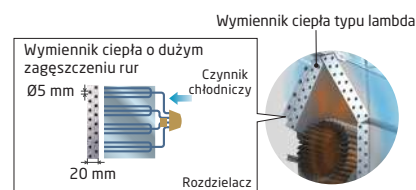

Centrum badawczo-rozwojowe

Zaawansowane zaplecze badawcze

Testy wydajnościowe



Pomieszczenia do badania objętości powietrza
Test pozwala na pomiary objętości powietrza w urządzeniach SPLIT, MULTISPLIT i VRF.



Kalorymetr
Badanie pozwala ustalić dokładną wydajność chłodniczą i grzewczą po przez pomiar temperatury na wlocie i wylocie powietrza, pomiar wilgotności oraz pomiar objętości powietrza.



Komora akustyczna
Test umożliwia dokładny pomiar hałasu, który jest generowany przez pracujący klimatyzator.

Testy niezawodności



Pomieszczenie zmiennej temperatury
Test wydajności chłodniczej i grzewczej w zróżnicowanej temperaturze otoczenia oraz wilgotności powietrza.



Przykładowe pomieszczenie
Pomiary wydajnościowe klimatyzatorów w pomieszczeniu odzwierciedlającym warunki panujące w mieszkaniach i domach.



Test symulowanym opadem deszczu
Test bezpieczeństwa komponentów elektrycznych jednostek zewnętrznych przy użyciu symulowanymi opadami deszczu.

Transport i obsługa



Test ściśliwości

Laboratoria testowe



Wieża testowa 60 m
Wieża służąca do badań cyrkulacji oleju w sprężarkach celem niezawodności urządzeń



Test wytrzymałości na drgania



Zaplecze badawcze

Nabycie ISO 9001 i ISO 14001



Każdy z zagranicznych ośrodków zajmujących się produkcją (5 firm) indywidualnie nabył certyfikat jakości ISO 9001 i ISO 14001. W 2012, zagraniczne biura handlowe (11 firm) nabyły certyfikat ISO 14001.

Wysoka jakość produktu

Wszystkie fabryki Fuji Electric uzyskały certyfikat ISO 9001 i udoskonaliły system kontroli jakości odpowiadającym światowym standardom.

Odbiór inspekcji

Pozyskiwanie i zakup części wymaga sprawozdania z badań od producenta. na podstawie regulacji europejskich przeprowadzana jest również kontrola we własnym dziale badań specjalnych. Całkowita kontrola przeprowadzana jest na głównych komponentach w celu wykluczenia wadliwych części.

Kontrola jakości

Surowa kontrola jakości na wszystkich etapach produkcyjnych pozwala uzyskać produkty najwyższej jakości.

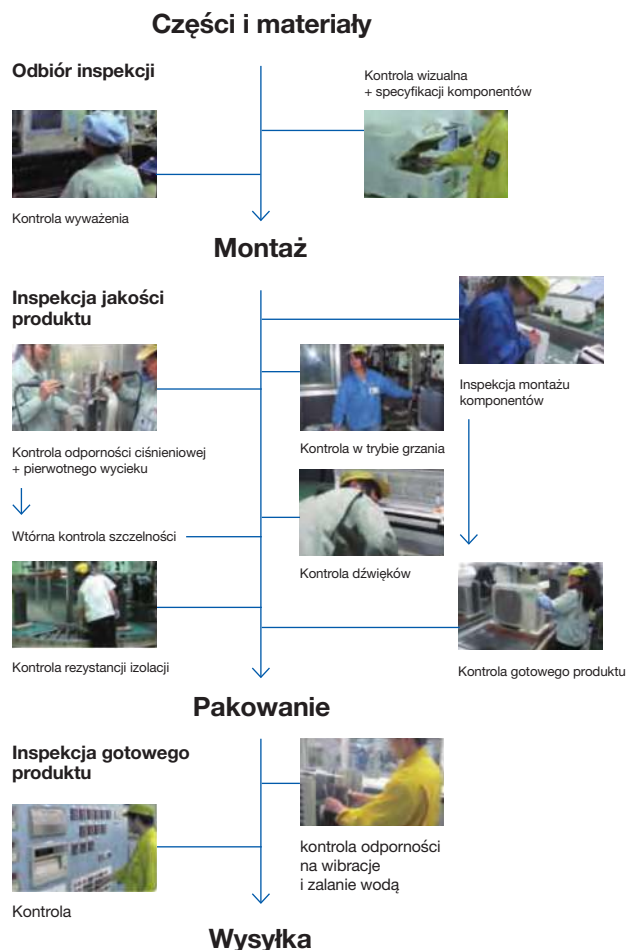

Zastosowanie systemów klimatyzacji Fuji Electric

Najlepsze zastosowania

NOWOCZESNE APARTAMENTY



Klimatyzatory ściennie KET

- Dwa warianty kolorystyczne, biały i grafitowy
- Unikalna trójwymiarowa obudowa z ozdobnym panelem
- Elektrostatyczny filtr polifenolowy
- Sterowanie Wi-Fi

BIURA I RESTAURACJE



Klimatyzatory przysufitowe KRTA

- Duże możliwości montażu
- Wysoka wydajność
- Prosta i minimalistyczna konstrukcja
- Indywidualne sterowanie żaluzją przepływu powietrza

RESTAURACJE I SALE KONFERENCYJNE



Klimatyzatory kasetonowe KRLB

- Obwodowy przepływ powietrza
- Wysoka wydajność w dużych pomieszczeniach
- Czujnik ruchu (opcja)
- Dwie wersje kolorystyczne maskownicy, biała i czarna

HOTELE, SKLEPY I BIURA



Klimatyzatory kanałowe KLLAP

- Wąska i smukła konstrukcja
- Łatwy montaż
- Kratka wywiewna z automatycznymi żaluzjami (opcja)

Zastosowanie typów systemów klimatyzacji

MIESZKANIA, APARTAMENTY, MAŁE SKLEPY I BIURA



System Split

- Na każdą jednostkę wewnętrzną przypada jeden agregat
- Możliwość sterowania bezprzewodowego, przewodowego oraz Wi-Fi (opcja)
- Szeroki wybór typów jednostek: ściennie, kasetonowe, przysufitowe, przypodłogowe, kanałowe

DOMY, HOTELE, RESTAURACJE, BIURA



System MultiSplit

- Możliwość podłączenia do 8 jednostek do jednego agregatu
- Rozwiązanie do klimatyzacji wielu pomieszczeń w dużych domach i budynkach
- Niezależne sterowanie każdą jednostką lub możliwość sterowania całą grupą jednostek
- Szeroki wybór typów jednostek: ściennie, kasetonowe, przysufitowe, przypodłogowe, kanałowe

SKLEPY, GALERIE HANDLOWE, BIURA



System Multi Symultaniczny

- Możliwość podłączenia do 4 jednostek do jednego agregatu
- Idealne rozwiązanie do dużych pomieszczeń o nieregularnym kształcie (możliwość odpowiedniego rozmieszczenia jednostek uwzględniając kształt, warunki oświetlenia, jak i osób)
- Sterowanie max. 16 jednostkami wewnętrznymi

Split R32

**Energooszczędne
i przyjazne środowisku
urządzenia Fuji Electric
działające w oparciu
o ekologiczny czynnik
chłodniczy R32.**

Fuji Furukawa Engineering & Construction oferuje bogaty wachlarz jednostek R32. Typoszereg zawiera niektóre modele z udoskonaloną funkcją oczyszczania powietrza. Systemy klimatyzacji wyróżniają się wyjątkowo wydajną pracą i niskim zużyciem energii. Przeznaczone są zarówno do sypialni, dużych salonów, pokoiów dziennych, dziecięcych oraz przestrzeni publicznych.

SPIS TREŚCI

- 25 Typoszeregi Split R32
- 31 Jednostki ścienne
- 47 Jednostki przypodłogowe
- 49 Jednostki przysufitowe
- 53 Jednostki kasetonowe
- 61 Jednostki kanałowe



**Klimatyzatory
energooszczędne
i jednocześnie przyjazne
środowisku**



Typoszereg Split R32

Wydajność [kW]	2,0	2,6	3,5	4,1	5,3	6,5	7,1	8,8	10,6	12,5	14,0
Kod wydajności	7	9	12	14	18	22	24	30	36	45	54

ŚCIENNE

KET/A/E/F			RSG07 KETA	RSG09 KETA	RSG012 KETA	RSG14 KETA						
KET/A/E/F-B			RSG07 KETAB	RSG09 KETAB	RSG012 KETAB	RSG14 KETAB						
KGT/B/E/F			RSG07 KGTB	RSG09 KGTB	RSG12 KGTB	RSG14 KGTB						
KMC/C/E/F			RSG07 KMCC	RSG09 KMCC	RSG12 KMCC	RSG14 KMCC						
KMCDN - NORDIC				RSG09 KMCDN	RSG12 KMCDN	RSG14 KMCDN						
KMT/B/E dedykowany do dużych przestrzeni							RSG18 KMTB		RSG24 KMTB			
KMT/A/B dedykowany do dużych przestrzeni										RSG30 KMTA	RSG36 KMTA	
KPC/A/E			RSG07 KPCA	RSG09 KPCA	RSG12 KPCA							
KLCA dedykowany do dużych przestrzeni							RSG18 KLCA		RSG24 KLCA			

* F - jednostki posiadające Sterowanie Wi-Fi (standard), A/B/C/E - jednostki posiadające Sterowanie Wi-Fi (opcja), E - jednostki posiadające 2 dodatkowe porty UART

PRZYPODŁOGOWE I PRZYSUFITOWE

KVCA				RGG09 KVCA	RGG12 KVCA	RGG14 KVCA								
KRTA								RYG18 KRTA	RYG22 KRTA	RYG24 KRTA	RYG30 KRTA	RYG36 KRTA	RYG45 KRTA	
												RYG36 KRTA [3 fazy]	RYG45 KRTA [3 fazy]	RYG54 KRTA [3 fazy]
									RYG18 KRTA ECO	RYG22 KRTA ECO	RYG24 KRTA ECO	RYG30 KRTA ECO	RYG36 KRTA ECO [3 fazy]	RYG45 KRTA ECO [3 fazy]

KASETONOWE

KVLA zwarte z nawiewem 4-stronnym				RCG09 KVLA	RCG12 KVLA ECO	RCG14 KVLA	RCG18 KVLA	RCG22 KVLA	RCG24 KVLA					
KRLB z nawiewem obwodowym				RCG09 KVLA ECO	RCG12 KVLA ECO	RCG14 KVLA ECO	RCG18 KVLA ECO	RCG22 KVLA ECO	RCG24 KVLA ECO					
											RCG30 KRLB	RCG36 KRLB	RCG45 KRLB	RCG54 KRLB
												RCG36 KRLB [3 fazy]	RCG45 KRLB [3 fazy]	RCG54 KRLB [3 fazy]

KANAŁOWE

KLLAP zwarte				RDG09 KLLAP	RDG12 KLLAP	RDG14 KLLAP	RDG18 KLLAP						
KHTAP średni spręż				RDG09 KLLAP ECO	RDG12 KLLAP ECO	RDG14 KLLAP ECO	RDG18 KLLAP ECO						

Opis funkcji Split R32

CECHY



Wydajne ogrzewanie w niskich temperaturach
Utrzymanie nominalnej wydajności grzania nawet przy temperaturze zewnętrznej sięgającej -7°C.



Cicha praca
Specjalna konstrukcja wentylatora eliminuje przepływ turbulenty i zapewnia wyjątkowo cichą pracę.



Doprowadzanie świeżego powietrza
Powietrze z zewnątrz można doprowadzić do pomieszczenia po wyposażeniu jednostki wewnętrznej w kanały i opcjonalny moduł.



Zasysanie zewnętrznego powietrza
Świeże powietrze z zewnątrz, może zostać zassane za pomocą opcjonalnego wentylatora, podłączonego zewnętrznym modulem sterującym.



Podłączenie kanałów nawiewnych
Systemy klimatyzacji umożliwiające podłączenie kanałów rozpraszających powietrze.



Zymwalny panel obudowy
Możliwość zdemontowania obudowy do wyczyszczenia.



Blue fin
Dodatkowa ochrona antykorozyjna wymiennika jednostki zewnętrznej.



Pompka skroplin w standardzie
Pompka skroplin pozwala na odprowadzenie wody. Jest to rozwiązanie dla bardziej wymagającego montażu.



Sterowanie Wi-Fi
Steruj swoim klimatyzatorem z każdego miejsca za pomocą urządzenia mobilnego. Interfejs sieci LAN umożliwia kontrolowanie od jednej do 24 jednostek równocześnie.

TRYBY PRACY



Tryby pracy "serwerownia"
Specjalny pakiet wbudowanych fabrycznie funkcji wymaganych w specjalistycznych pomieszczeniach umożliwia pracę dzięki podłączeniu 2 jednostek wewnętrznych, nawet w niskich temperaturach.



Czujnik obecności
Wykrywa obecność osób w pomieszczeniu. Jeśli pomieszczenie jest puste, urządzenie pracuje w trybie ekonomicznym, a przy pojawieniu się czy obecności osób urządzenie wraca do wymaganych nastaw.



Tryb ekonomiczny
Funkcja zapewniająca ekonomiczne sterowanie pracą urządzenia poprzez nieznaczny wzrost nastawy temperatury w trybie chłodzenia, a spadku w trybie grzania.



Tryb pełnej mocy
Praca z maksymalną mocą wentylatora i sprężarki pozwala szybko osiągnąć zadaną temperaturę w pomieszczeniu.

AUTOMATYKA



Dodatkowy dyfuzor
Kąt nachylenia dodatkowej żaluzji regulowany jest przez czujniki monitorujące. Dzięki temu komfort w pomieszczeniu uzyskiwany jest natychmiastowo.



Automatyczna zmiana trybu pracy
Urządzenie automatycznie przełącza się między trybami chłodzenia i grzania w zależności od ustawień temperatury i klimatu pomieszczenia.



Automatyczna regulacja siły nawiewu
Mikroprocesor automatycznie dopasowuje intensywność nawiewu do zmian temperatury w pomieszczeniu.



Automatyczne żaluzje pionowe
Żaluzje gwarantują zmianę kierunku nawiewu powietrza w pionie dając efekt wachlowania.



Automatyczne żaluzje pionowe i poziome
Żaluzje gwarantują zmianę kierunku nawiewu powietrza zarówno w pionie jak i w poziomie dając efekt wachlowania.



Indywidualne sterowanie kierunkiem nawiewu
Aby zapewnić komfortowy nawiew, każdą z żaluzji urządzenia kasetonowego z czterostronnym wylotem powietrza można sterować indywidualnie.



Powrót ustawień po zaniku napięcia
W sytuacji zaniku zasilania, po powrocie napięcia, urządzenie automatycznie uruchomi się z zachowaniem ostatnich ustawień.



Automatyczna regulacja nawiewu
Automatycznie wykrywa wymagany przepływ powietrza w każdym przypadku zastosowania i reguluje wymagany spręż.

PROGRAMOWANIE



Ograniczenie nastawy temperatury w pomieszczeniu
Ustawienie minimalnego i maksymalnego zakresu nastawy temperatury uwzględnia oszczędzanie energii zapewniając większy komfort.



Automatyczne przywracanie temperatury
Nastawa temperatury zostaje automatycznie przywrócona do ustawionej wcześniej wartości, po zdefiniowanym czasie.



Automatyczne wyłączanie
Programator automatycznie zatrzymuje pracę urządzenia po upływie ustawionego czasu.



Funkcja 10°C HEAT
Temperatura w pomieszczeniu jest utrzymywana na stałym poziomie 10°C, aby uniknąć nadmiernego ochłodzenia pomieszczenia, gdy nikt w nim nie przebywa.



Program nocny
Zapewniając komfortowy sen mikroprocesor klimatyzatora stopniowo zmienia temperaturę w pomieszczeniu.



Programator dobowy
Pozwala na ustawienie czterech cykli pracy: Włącz, Wyłącz, Włącz i wyłącz oraz Wyłącz i włącz.



Programator tygodniowy
Umożliwia zaprogramowania włączania i wyłączania urządzenia indywidualnie dla każdego dnia tygodnia.



Programator tygodniowy 2 temp./ dzień
Umożliwia ustawienie temperatury dla dwóch przedziałów czasu w każdym z dni tygodnia np. rano i wieczorem.



Informacja o błędzie
Dzięki funkcji autodiagnozy urządzenia, na wyświetlaczu pojawi się informacja z kodem błędu.



Zewnętrzne wejście i wyjście
Możliwość rozbudowy o dodatkowy zewnętrzny przełącznik włącz/wyłącz oraz wyprowadzenie sygnału zewnętrznego.

FILTR



Wskaźnik LED – czyszczenie filtra
Dioda sygnalizuje konieczność przeprowadzenia czyszczenia filtra.



Jonowy filtr o wydłużonej żywotności
Filtr usuwa nieprzyjemne zapachy dzięki utlenianiu i redukcji jonów generowanych na powierzchni drobnych elementów ceramicznych.



Elektrostatyczny filtr polifenolowy
Drobne cząsteczki kurzu, zarodniki grzybów i szkodliwe mikroorganizmy są absorbowane dzięki elektrostatyce. Dalszemu rozwojowi bakterii zapobiegają związki polifenolu z jabłek.



Filtr mechaniczny (główny)
Główny filtr wykonany z gęstej siatki, oczyszczający powietrze z zanieczyszczeń mechanicznych takich jak kurz i większe pyłki.



Filtr o wydłużonej żywotności
Trwały filtr oczyszczający powietrze z zanieczyszczenia takich jak pyłki i kurz



Zasilanie prądem stałym
Zmniejsza zapotrzebowanie energii elektrycznej. Podnosi sprawność urządzeń.



Model z układem sterowania i-PAM
Podnosi wydajność sprężarki w momencie startu urządzenia.



Model z układem sterowania V-PAM
Zwiększa zakres regulacji sprężarki.

Cechy klimatyzatorów Split R32

Cechy									Tryby pracy				Automatyka	
Sterowanie Wi-Fi	Wydajne ogrz. w niskich temp.	Bardzo cicha praca	Doprow. świeżego powietrza	Zasysanie zewn. powietrza	Podłączenie kanałów nawiew.	Zmierzalny panel obudowy	Doc. powłoka antykorozyjna	Pompka skroplin w standardzie	Tryb pracy „serwerownia”	Czujnik obecności	Tryb ekonomiczny	Tryb pełnej mocy	Autom. zmiana trybu pracy	Autom. regulacja siły nawiewu

ŚCIENNE

KET/A/E/F		o		•						o		•	•	•	•
KGT/B/E/F		o		•						o	•	•	•	•	•
KMC/E/F		o		•						o		•	•	•	•
KMCDN – Nordic		o	•							o		•	•	•	•
KMT/B/E dedykowane do dużych przestrzeni		o		•						o		•	•	•	•
KMT/A/B (36/36) dedykowane do dużych przestrzeni		o		•						o	•	•	•	•	•
KPC/A/E		o										•	•	•	•
KLCA dedykowane do dużych przestrzeni												•	•	•	•

*F - jednostki posiadające Sterowanie Wi-Fi (standard), A/B/C/E - jednostki posiadające Sterowanie Wi-Fi (opcja), E - jednostki posiadające 2 dodatkowe porty UART

PRZYSUFITOWE

KRTA		o		o	o				o	o	o		•		•	•
KRTA ECO		o		o	o				o	o	o		•		•	•

KASETONOWE

KVLA zwarłe z nawiewem 4-stronnym		o		o (45/54)	o				•	•	o		•		•	•
KVLA ECO zwarłe z nawiewem 4-stronnym		o		o (45/54)	o				•	•	o		•		•	•
KRLB ECO z nawiewem obwodowym		o		•	o	•	•		• (30/36/45/54)	•	o	o	•		•	•
KRLB z nawiewem obwodowym		o		•	o	•	•		• (30/36/45/54)	•	o	o	•		•	•









KANAŁOWE

KLLAP zwarłe		o			o				•	•	o		•		•	•
KLLAP ECO zwarłe		o			o				•	•	o		•		•	•
KHTAP średni spręż		o		o (45/54)	o	•			• (30/36/45/54)	•	o		•		•	•
KMLA średni spręż		o		o (45/54)	o	•	•		• (45)	•	o	o	•		•	•
KMLA ECO średni spręż		o		o (45/54)	o	•	•		• (45)	•	o	o	•		•	•
KHTA wysoki spręż		o			o						o		•		•	•

• – standard; o – opcja



	Automatyka					Programowanie											Filtr				
	Autom. załuzje pionowe	Autom. załuzje pion. i poziome	Indywidual. sterow. kier. nawiewu	Powrót ustawień po zan. napięcia	Autoregulacja nawiewu	Ogr. nastaw. temp. w pomieszczeniu	Autom. przywrac. ustaw. temp.	Automatyczne wyłączenie	Funkcja 10°C Heat	Program nocny	Programator dobowy	Programator tygodniowy	Programator tyg. z 2 temp./dzień	Informacja o błędzie	Zew. wejście i wyjście	Wskaźnik LED - czyszcz. filtra	Filtr jonowy	Elektrostat. filtr pollenolowy	Filtr mechaniczny (główny)	Filtr o wydłużonej żywotności	Filtr z jonami srebra
	•			•					•	•	•	•				•	•	•	•		○
	•			•		○	○	○	•	•	•	•	○	○	○	•	•	•	•		○
	•			•		○	○	○	•	•	•	○	○	○	○	•	○	○	•		○
	•			•					•	•						•			•		○
	•	•		•		○	○	○	•	•	•	•	○	○	○	•	•	•	•		○
	•	•		•		○	○	○	•	•	•	•	○	○	○	•	•	•	•		○
	•			•						•	•					•		•		○	
	•			•		○	•	•	○	•	○	•		○	•	•			•		○
	•			•		○	•	•	○	•	○	•		○	•	•			•		○
	•			•		○	•	•	○	•	○	•		○	•	•			•		○
	○			•		○	•	○	○	○	○	•		•	•						○
	○			•		○	•	○	○	○	○	•		•	•						○
				•	•	•	•	•	○	○	○	•		○	•	•				•	○
				•		○	•	•	○	○	○	•		•	•					•	○
				•		○	•	•	○	○	○	•		•	•					•	○
				•		○	•	•	○	○	○	•		•	•					•	○
				•		○	•	•	○	○	○	•		•	•					•	○

Przekroje przewodów elektrycznych i zabezpieczenia Split R32





	Wersja zestawu [kBTU/h]	Przewody elektryczne						Zabezpieczenia	
		Połączenie jednostki wew. z zew.		Zasilanie jednostki zew.		Zabezpieczenia		Nadprądowe	Różnicowo-prądowe [mA]
		Przekrój [mm ²]	Max długość* [m]	Przekrój [mm ²]	Max długość* [m]	Nadprądowe	Różnicowo-prądowe [mA]		
ŚCIENNE									
KET/A/E/F		07 – 14	4 × 1,5	21	3x1,5	21	C16	30	
KGT/B/E/F smukły, stylowy wygląd, czujnik ruchu		07 – 14	4 × 1,5	21	3 × 1,5	21	C16	30	
KMC/C/E/F		07 – 14	4 × 1,5	21	3 × 1,5	21	C16	30	
KMCDN – Nordic zaprojektowany do grzania		09 – 14	4 × 1,5	21	3 × 1,5	21	C16	30	
KMT/B/E do dużych pomieszczeń		18/24	4 × 1,5 – 2,5	26/31	2,5	26/31	C16	30	
KMTA/B do dużych pomieszczeń		30/36	4 × 1,5	51	3 × 4,0	51	C25	30	
KPC/A/E		07 – 12	4 × 1,5	21	3 × 1,5	21	C16	30	
KLCA do dużych pomieszczeń		18	4 × 1,5	26	3 × 1,5	26	C16	30	
		24		31		31	C20		

*F - jednostki posiadające Sterowanie Wi-Fi (standard), A/B/C/E - jednostki posiadające Sterowanie Wi-Fi (opcja), E - jednostki posiadające 2 dodatkowe porty UART







PRZYSUFITOWE

KRTA		18/22	4 × 1,5	31	3 × 1,5	31	C16	30
		24		31	3 × 2,5	31	C20	
		30/36		51	3 × 4,0	51	C25	
		45		51	3 × 4,0	51	C32	
		36 – 54 (3 fazy)		51	5 × 2,5	51	3-biegunowy C16	
KRTA ECO		18	4 × 1,5	31	3 × 1,5	21	C16	30
		22		31	3 × 1,5	26	C16	
		24		31	3 × 1,5	26	C20	
		30/36		51	3 × 4,0	31	C25	
		45		51	3 × 4,0	31	C32	
		36 – 54 (3 fazy)		31	5 × 2,5	31	3-biegunowy C16	









KASETONOWE

KVL A zwarty		09 – 18	4 × 1,5	26	3 × 2,5 – 4,0	26	C25	30
		22 – 24		31	3 × 4,0	31		
KVL A ECO zwarty		09 – 18	4 × 1,5	26	3 × 2,5 – 4,0	26	C25	30
		22 – 24		31	3 × 4,0	31	C25	
KRL B z nawiewem obwodowym		18 – 24	4 × 1,5 – 2,5	31	3 × 2,5 – 4,0	31	C25	30
		30/36		51	3 × 4,0	51	C25	
		45/54		51	3 × 6,0	51	C32	
		36 – 54 (3 fazy)		51	5 × 2,5	51	3-biegunowy C16	
KRL B ECO z nawiewem obwodowym		18 – 24	4 × 1,5 – 2,5	26	3 × 2,5 – 4,0	26	C20	30
		30/36		31	3 × 4,0	31	C25	
		45/54		31	3 × 6,0	31	C32	
		36 – 54 (3 fazy)		31	5 × 2,5	31	3-biegunowy C16	

KANAŁOWE



KLLAP zwarty		09 – 18	4 × 1,5 – 2,5	26	3 × 2,5 – 4,0	26	C25	30
KLLAP ECO zwarty		09 – 18	4 × 1,5	16	3 × 1,5	16	C10	30
		14/18		21	3 × 1,5	21	C13	
KHTAP średni spręż		12/14	4 × 1,5 – 2,5	26	3 × 2,5 – 4,0	26	C25	30
		18 – 24		31	3 × 4,0	31	C25	
		30/36		51	3 × 4,0	51	C25	
		45/54		51	3 × 6,0	51	C32	
		36 (3 fazy)		51	5 × 2,5	51	3-biegunowy C16	
		45/54 (3 fazy)		51	5 × 2,5	51	3-biegunowy C16	
KMLA średni spręż		22/24	4 × 1,5 – 2,5	31	3 × 4,0	31	C25	30
		30/36		51	3 × 4,0	51	C25	
		45		51	3 × 6,0	51	C32	
		36 (3 fazy)		51	5 × 2,5	51	3-biegunowy C16	
		45 (3 fazy)		51	5 × 2,5	51	3-biegunowy C16	
KMLA ECO średni spręż		22	4x1,5	26	3 × 1,5 – 2,5	26	C16	30
		24		26	3 × 1,5 – 2,5	26	C20	
		30/36		31	3 × 2,5	31	C25	
		45		31	3 × 2,5	31	C32	
		36/45 (3 fazy)		31	5 × 2,5	31	3-biegunowy C16	
KHTA wysoki spręż		45/54	4 × 1,5 – 2,5	51	3 × 6,0	51	C32	30
		45/54 (3 fazy)	4 × 1,5	51	5 × 2,5	51	3-biegunowy C16	30

Średnice przewodów cieczy, gazu i rurek skroplin Split R32





Wersja zestawu [kBTU/h]	Przewody gaz/ciecz										
	Przewód cieczy		Przewód gazu		Max długość przewodów		Max różnica poziomów		Średnica rurki skroplin		
	Średnica [mm ²]	Średnica [cal]	Średnica [mm ²]	Średnica [cal]	[m]	Bez doładowania czynnika [m]	[m]	Jednostka wew. [mm]	Jednostka zew. [mm]		
ŚCIENNE											
KET/A/E/F 	07 – 14	6,35	1/4	9,52	3/8	20	15	15	13,8	15,8 – 16,8	
KGT/B/E/F smukły, stylowy wygląd, czujnik ruchu 	07 – 14	6,35	1/4	9,52	3/8	20	15	15	13,8	15,8 – 16,7	
KMC/C/E/F 	07 – 14	6,35	1/4	9,52	3/8	20	15	15	11,8	15,0 – 16,8	
KMCDN – Nordic zaprojektowany do grzania 	09 – 14	6,35	1/4	9,52	3/8	20	15	15	13,8	15,8 – 16,7	
KMT/B/E do dużych pomieszczeń 	18/24	6,35	1/4	12,70	1/2	25/30	15	20/25	13,8	15,8 – 16,7	
KMT/A/B do dużych pomieszczeń 	30/36	9,52	3/8	15,88	5/8	50	30	30	13,8	15,8 – 16,7	
KPC/A/E 	07 – 12	6,35	1/4	9,52	3/8	20	15	15	13,8	15,8 – 16,7	
KLCA do dużych pomieszczeń 	18 24	6,35	1/4	9,52 12,7	3/8 1/2	25 30	15	20 25	13,8	15,8 – 16,7	

*F - jednostki posiadające Sterowanie Wi-Fi (standard), A/B/C/E - jednostki posiadające Sterowanie Wi-Fi (opcja), E - jednostki posiadające 2 dodatkowe porty UART







PRZYSUFITOWE

KRTA 	18	6,35	1/4	12,7	3/8	30	20	20	25	32
	22/24	6,35	1/4	12,7	3/8	30	25	20		
	30 – 45	9,52	3/8	15,88	5/8	50	30	30		
	36 – 54 (3 fazy)	9,52	3/8	15,88	5/8	50	30	30		
KRTA ECO 	18	6,35	1/4	12,7	3/8	20	15	15	25	32
	22	6,35	1/4	12,7	3/8	25	15	20		
	24	6,35	1/4	12,7	3/8	25	20	20		
	30/36	9,52	3/8	15,88	5/8	30	30	30		
	45	9,52	3/8	15,88	5/8	50	50	30		
	36 – 45 (3 fazy)	9,52	3/8	15,88	5/8	50	30	30		

KASETONOWE

KVLA zwarty 	09	6,35	1/4	9,52	3/8	20	15	15	25	32
	12/14			9,52	3/8	25	15	20		
	18			12,7	1/2	30	20	20		
	22/24			12,7	1/2	30	20	25		
KVLA ECO zwarty 	09	6,35	1/4	9,52	3/8	15	15	15	25	32
	12/14			9,52	3/8	20	15	15		
	18			12,7	1/2	20	15	15		
	22/24			12,7	1/2	25	15/20	20		
KRLB z nawiewem obwodowym 	18–24	6,35	1/4	12,7	1/2	30	20	20	25	32
	30/36	6,35	1/4	12,7	1/2	30	20	25		
	45/54	9,52	3/8	15,88	5/8	50	30	30		
	36 (3 fazy)	9,52	3/8	15,88	5/8	50	30	30		
	45/54 (3 fazy)	9,52	3/8	15,88	5/8	50	30	30		
KRLB ECO z nawiewem obwodowym 	18	6,35	1/4	12,7	1/2	30	20	20	25	32
	22/24	6,35	1/4	12,7	1/2	30	20	25		
	30/36	9,52	3/8	15,88	5/8	50	30	30		
	45/54	9,52	3/8	15,88	5/8	50	30	30		
	36 (3 fazy)	9,52	3/8	15,88	5/8	50	30	30		
	45/54 (3 fazy)	9,52	3/8	15,88	5/8	50	30	30		

KANAŁOWE

KLLAP zwarty 	09	6,35	1/4	9,52	3/8	20	15	15	25	32
	12/14			9,52	3/8	25	15	20		
	18			12,7	1/2	30	20	20		
KLLAP ECO zwarty 	09	6,35	1/4	9,52	3/8	15	15	15	25	32
	12/14			9,52	3/8	20	15	15		
	18			12,7	1/2	20	15	15		
KHTAP średni spręż 	12/14	6,35	1/4	9,52	3/8	25	15	20	25	32
	18–24	6,35	1/4	12,7	1/2	30	20	20		
	30/36	6,35	1/4	12,7	1/2	30	20	25		
	45/54	9,52	3/8	15,88	5/8	50	30	30		
	36 (3 fazy)	9,52	3/8	15,88	5/8	50	30	30		
	45/54 (3 fazy)	9,52	3/8	15,88	5/8	50	30	30		
KMLA średni spręż 	22/24	6,35	1/4	12,7	1/2	30	20	25	35,7	38,1
	30/45	9,52	3/8	15,88	5/8	50	30	30		
	36 (3 fazy)	9,52	3/8	15,88	5/8	50	30	30		
KMLA ECO średni spręż 	22/24	6,35	1/4	12,7	1/2	25	15/20	20	25	32
	30/45	9,52	3/8	15,88	5/8	30	30	30		
	36 (3 fazy)	9,52	3/8	15,88	5/8	30	30	30		
	45 (3 fazy)	9,52	3/8	15,88	5/8	30	30	30		
KHTA wysoki spręż 	45/54	9,52	3/8	15,88	5/8	50	30	30	23,4	25,4
	45/54 (3 fazy)	9,52	3/8	15,88	5/8	50	30	30		

Klimatyzatory KET/A/E/F | KET/A/E/F-B

TYP ŚCIENNY

Wyróżnij swoje wnętrze

Klimatyzator KETA został zaprojektowany w nowoczesnym stylu, który idealnie wpasuje się do wielu aranżacji. Nowa trójwymiarowa budowa sprawia, że jednostka przykuwa uwagę i jest doskonałym dodatkiem do wnętrza. Jednostka posiada ozdobny wysokojakościowy panel o powierzchni delikatnie odbijającej światło, urządzenie jest dostępne w 2 wersjach kolorystycznych, białej (KETA) i grafitowej (KETAB).



CECHY

Sterowanie Wi-Fi

Zarządzaj swoim klimatyzatorem z każdego miejsca. Nowy interfejs sieci bezprzewodowej LAN umożliwia kontrolowanie od 1 do 24 jednostek równocześnie. Proste sterowanie funkcjami klimatyzatora przy użyciu urządzenia mobilnego z aplikacją FGlair, nawet gdy jesteś poza domem czy biurem.

Unikalny design

Jednostka o wyjątkowej konstrukcji z połyskującym panelem, klimatyzator dostępny w 2 wersjach kolorystycznych, białej i grafitowej.

Wysoka energooszczędność

Wysoka klasa efektywności energetycznej została osiągnięta dzięki wymiennikowi ciepła lambda, powiększonego wentylatora oraz nowego czynnika.

FILTRY W STANDARDZIE

Elektrostatyczny filtr polifenolowy

Drobne cząsteczki kurzu, zarodniki grzybów i szkodliwe mikroorganizmy są absorbowane dzięki elektrostatyce. Dalszemu rozwojowi bakterii zapobiegają związki polifenolu z jabłek.

Jonowy filtr

Filtr usuwa nieprzyjemne zapachy dzięki utlenianiu i redukcji jonów generowanych na powierzchni drobnych elementów ceramicznych.



MOCE [kBtu/h]

07 | 09 | 12 | 14

MODEL

Kolor biały

K. grafitowy

RSG07KET/A/E/F RSG07KET/A/E/F-B
RSG09KET/A/E/F RSG09KET/A/E/F-B
RSG12KET/A/E/F RSG12KET/A/E/F-B
RSG14KET/A/E/F RSG14KET/A/E/F-B

WYMIARY [mm]

295 × 950 × 230

GRZANIE

przy -15°C

CHŁODZENIE

przy -10°C

* F – jednostki posiadające Sterowanie Wi-Fi (standard), A/E – jednostki posiadające Sterowanie Wi-Fi (opcja), E – jednostki posiadające 2 dodatkowe porty UART



DANE TECHNICZNE

		Jednostka wewnętrzna	RSG07KET/A/E/F RSG07KET/A/E/F-B	RSG09KETA RSG09KET/A/E/F-B	RSG12KET/A/E/F RSG12KET/A/E/F-B	RSG14KET/A/E/F RSG14KET/A/E/F-B
		Jednostka zewnętrzna	ROG07KETA	ROG09KETA	ROG12KETA	ROG14KETA
Zasilanie		V/f/Hz	230/1/50			
Wydajność	Chłodzenie	kW	2,0 (0,9 – 3,0)	2,5 (0,9 – 3,2)	3,4 (0,9 – 3,9)	4,2 (0,9 – 4,4)
	Grzanie		2,5 (0,9 – 3,4)	2,8 (0,9 – 4,0)	4,0 (0,9 – 5,3)	5,4 (0,9 – 6,0)
Pobór mocy	Chłodzenie/Grzanie	kW	0,450 / 0,555	0,630 / 0,620	0,935 / 0,960	1,220 / 1,410
EER	Chłodzenie	–	4,43	3,97	3,65	3,44
COP	Grzanie	–	4,52	4,52	4,17	3,83
Moc obliczeniowa	Chłodzenie (35°C) / Grzanie (-10°C)	kW	2,0 / 2,3	2,5 / 2,4	3,4 / 2,5	4,2 / 4,0
SEER	Chłodzenie	–	7,40 A**	7,40 A**	7,30 A**	6,90 A**
SCOP	Grzanie	–	4,10 A*	4,10 A*	4,40 A*	4,10 A*
Pobór prądu	Chłodzenie/Grzanie	A	6,5 / 9,0	6,5 / 9,0	6,5 / 9,0	6,5 / 9,0
Roczne zużycie energii	Chłodzenie	kWh/a	95	118	163	213
	Grzanie		785	819	795	1367
Osuszanie		l/h	1,0	1,3	1,8	2,1
Poziom ciśnienia akustycznego	J. wew. (Chłodzenie) (H/M/L/Q)	dB (A)	38 / 33 / 29 / 20	40 / 34 / 29 / 20	40 / 35 / 30 / 20	43 / 36 / 30 / 20
	J. wew. (Grzanie) (H/M/L/Q)		41 / 35 / 31 / 22	42 / 36 / 31 / 22	42 / 38 / 33 / 22	44 / 39 / 33 / 24
	J. zew. (Chłodzenie / Grzanie)		46 / 46	46 / 46	50 / 50	50 / 50
	J. wew. (Chłodzenie / Grzanie)		54 / 56	55 / 57	55 / 58	57 / 59
Poziom mocy akustycznej	J. zew. (Chłodzenie / Grzanie)		61 / 61	61 / 62	65 / 65	65 / 66
Przepływ powietrza	J. wew. / j. zew.	m³/h	650 / 1 650	700 / 1 650	700 / 1 700	770 / 1 680
			720 / 1 450	720 / 1 450	770 / 1 470	800 / 1 580
Wymiary netto (wys. x szer. x gł.)	J. wew.	mm	295 x 950 (od ściany: 840) x 230			
		kg	11,0			
Masa	J. zew.	mm	541 x 663 x 290	541 x 663 x 290	541 x 663 x 290	542 x 799 x 290
		kg	23	23	25	31
Średnica przewodów chłodniczych	Ciecz / Gaz	mm	6,35 / 9,52	6,35 / 9,52	6,35 / 9,52	6,35 / 9,52
Średnica rurki skroplin	J. wew. / j. zew.	mm	13,8 / 15,0 do 16,8	13,8 / 15,0 do 16,8	13,8 / 15,0 do 16,8	13,8 / 15,0 do 16,8
Max długość przewodów	(Bez doładowania czynnika)	m	20 (15)	20 (15)	20 (15)	20 (15)
Max różnica poziomów		m	15	15	15	15
Zakres temperatur pracy	Chłodzenie	°C DB	-10 do 46	-10 do 46	-10 do 46	-10 do 46
	Grzanie		-15 do 24	-15 do 24	-15 do 24	-15 do 24
Czynnik chłodniczy	Typ	GWP	R32 (675)	R32 (675)	R32 (675)	R32 (675)
	Ilość w urządzeniu	kg(CO2eq-t)	0,6 (0,405)	0,6 (0,405)	0,7 (0,473)	0,85 (0,574)

W ZESTAWIE

Pilot bezprzewodowy

Dla RSG07/09KET/A/E/F i RSG07/09KET/A/E/F-B

Dla RSG12/14KET/A/E/F i RSG12/14KET/A/E/F-B



AKCESORIA OPCJONALNE

Interfejs Wi-Fi:

Kompaktowy sterownik przewodowy:

Sterownik przewodowy (panel dotykowy):

Sterownik przewodowy:

Prosty sterownik przewodowy (bez obsługi trybu pracy):

Prosty sterownik przewodowy:

Interfejs do splitów:

Dodatkowe rozszerzenie wej. / wyj.:

Zestaw przyłączeniowy wej./wyj.:

Zewnętrzny przełącznik funkcji:

Interfejs sieciowy dla systemu Split (zasilanie DC):

Interfejs sieciowy dla systemu Split (zasilanie AC):

Interfejs KNX®:

Interfejs MODBUS®:

UTY-TFSXH3/4

UTY-RCRX1

UTY-RNFXZ3

UTY-RLRX

UTY-RHRX

UTY-RSRX

UTY-TWRXZ2

UTY-XCSXZ2

UTY-XWZXZ5

UTY-TERX

UTY-VTGX

UTY-VTGXV

UTY-VKSX

UTY-VMSX

WYMIARY

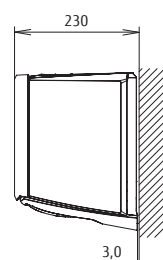
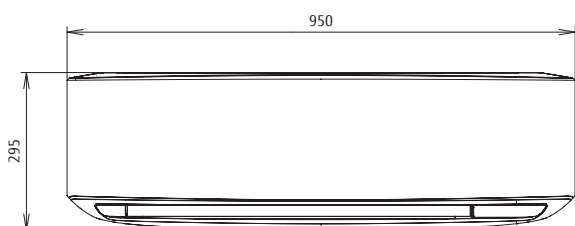



Klimatyzatory KGT/B/E/F

TYP ŚCIENNY

*Komfort w standardzie dla alergików
z czujnikiem ruchu*

Klimatyzatory serii KGT to bardzo ciche i ekologiczne urządzenia oferujące najwyższą klasą energetyczną A⁺⁺⁺. Urządzenia są wyposażone w inteligentny czujnik Save & Stop, który przyczynia się do oszczędności energii. Dzięki prostej budowie urządzenie jest doskonałym wyborem do każdego wnętrza. W standardzie urządzenia posiadają elektrostatyczny filtr polifenolowy i filtr jonowy.

GOOD
DESIGN

CECHY

Sterowanie Wi-Fi

Zarządzaj swoim klimatyzatorem z każdego miejsca. Nowy interfejs sieci bezprzewodowej LAN umożliwi kontrolowanie od 1 do 24 jednostek równocześnie. Proste sterowanie funkcjami klimatyzatora przy użyciu urządzenia mobilnego z aplikacją FGlair, nawet gdy jesteś poza domem czy biurem.

Unikalny design

Jednostka o wyjątkowej konstrukcji z połyskującym panelem, klimatyzator dostępny w 2 wersjach kolorystycznych, białej i grafitowej.

Wysoka energooszczędność

Wysoka klasa efektywności energetycznej została osiągnięta dzięki wymiennikowi ciepła lambda, powiększonego wentylatora oraz nowego czynnika.

FILTRY W STANDARDZIE

Elektrostatyczny filtr polifenolowy

Drobne cząsteczki kurzu, zarodniki grzybów i szkodliwe mikroorganizmy są absorbowane dzięki elektrostatyce. Dalszemu rozwojowi bakterii zapobiegają związki polifenolu z jabłek.

Jonowy filtr

Filtr usuwa nieprzyjemne zapachy dzięki utlenianiu i redukcji jonów generowanych na powierzchni drobnych elementów ceramicznych.



MOCE [kBtu/h]

07 | 09

12 | 14

MODEL

RSG07KGT/B/E/F
RSG09KGT/B/E/F
RSG12KGT/B/E/F
RSG14KGT/B/E/F

WYMIARY [mm]

270 × 834 × 215

GRZANIE

przy -15°C

CHŁODZENIE

przy -10°C

* F – jednostki posiadające Sterowanie Wi-Fi (standard), B/E – jednostki posiadające Sterowanie Wi-Fi (opcja), E – jednostki posiadające 2 dodatkowe porty UART



DANE TECHNICZNE

		Jednostka wewnętrzna	RSG07KGTB/E/F	RSG09KGT/B/E/F	RSG12KGT/B/E/F	RSG14KGT/B/E/F
		Jednostka zewnętrzna	ROG07KGCB	ROG09KGCB	ROG12KGCB	ROG14KGCB
Zasilanie		V/f/Hz	230/1/50			
Wydajność	Chłodzenie	kW	2,0 (0,9 – 3,0)	2,5 (0,9 – 3,2)	3,4 (0,9 – 4,1)	4,2 (0,9 – 4,5)
	Grzanie	kW	2,5 (0,9 – 3,4)	2,8 (0,9 – 4,0)	4,0 (0,9 – 6,1)	5,4 (0,9 – 6,4)
Pobór mocy	Chłodzenie/Grzanie	kW	0,450 / 0,555	0,630 / 0,620	0,805 / 0,910	1,175 / 1,350
EER	Chłodzenie	–	4,43	3,97	4,22	3,57
COP	Grzanie	–	4,52	4,52	4,40	4,00
Moc obliczeniowa	Chłodzenie (35°C) / Grzanie (-10°C)	kW	2,0 / 2,3	2,5 / 2,4	3,4 / 2,5	4,2 / 4,0
SEER	Chłodzenie	–	7,40 A***	8,52 A***	8,51 A***	7,11 A***
SCOP	Grzanie	–	4,10 A***	5,11 A***	5,10 A***	4,31 A***
Pobór prądu	Chłodzenie/Grzanie	A	6,5 / 9,0	6,5 / 9,0	6,5 / 9,0	9,0 / 10,5
Roczne zużycie energii	Chłodzenie	kWh/a	95	103	140	207
	Grzanie	kWh/a	785	658	685	1 298
Osuszanie		l/h	1,0	1,3	1,8	2,1
Poziom ciśnienia akustycznego	J. wew. (Chłodzenie) (H/M/L/Q)	dB (A)	38 / 33 / 29 / 19	40 / 34 / 29 / 19	40 / 35 / 30 / 19	43 / 36 / 30 / 20
	J. wew. (Grzanie) (H/M/L/Q)		41 / 35 / 31 / 21	42 / 36 / 31 / 21	42 / 38 / 33 / 21	44 / 39 / 33 / 24
	J. zew. (Chłodzenie / Grzanie)		46 / 46	46 / 48	50 / 50	50 / 50
	J. wew. (Chłodzenie / Grzanie)		54 / 56	55 / 57	56 / 58	57 / 59
Poziom mocy akustycznej	J. zew. (Chłodzenie / Grzanie)		61 / 61	61 / 63	65 / 66	65 / 66
Przepływ powietrza	J. wew. / j. zew.	m³/h	650 / 1,610	700 / 1,610	700 / 1,680	770 / 1,680
			720 / 1 450	750 / 1,610	770 / 1,580	800 / 1,580
Wymiary netto (wys. x szer. x gł.)	J. wew.	mm	270 × 834 × 215	270 × 834 × 215	270 × 834 × 215	270 × 834 × 215
		kg	11,0	11,0	11,0	11,5
Masa	J. zew.	mm	541 × 663 × 290	541 × 663 × 290	541 × 663 × 290	542 × 799 × 290
		kg	23	23	25	31
Średnica przewodów chłodniczych	Ciecz / Gaz	mm	6,35 / 9,52	6,35 / 9,52	6,35 / 9,52	6,35 / 9,52
Średnica rurki skroplin	J. wew. / j. zew.	mm	11,8 / 15,0 do 16,8	11,8 / 15,0 do 16,8	11,8 / 15,0 do 16,8	11,8 / 15,0 do 16,8
Max długość przewodów	(Bez doładowania czynnika)	m	20 (15)	20 (15)	20 (15)	20 (15)
Max różnica poziomów		m	15	15	15	15
Zakres temperatur pracy	Chłodzenie	°C DB	-10 do 46	-10 do 46	-10 do 46	-10 do 46
	Grzanie		-15 do 24	-15 do 24	-15 do 24	-15 do 24
Czynnik chłodniczy	Typ	GWP	R32 (675)	R32 (675)	R32 (675)	R32 (675)
	Ilość w urządzeniu	kg(CO ₂ eq-t)	0,75 (0,506)	0,75 (0,506)	0,85 (0,574)	0,85 (0,574)

W ZESTAWIE

Pilot bezprzewodowy



Jednostka zewnętrzna



AKCESORIA OPCJONALNE

Kompaktowy sterownik przewodowy:
 Sterownik przewodowy (panel dotykowy):
 Sterownik przewodowy:
 Prosty sterownik przewodowy (bez obsługi trybu pracy):
 Prosty sterownik przewodowy:
 Zewnętrzny przełącznik funkcji:
 Interfejs Wi-Fi:
 Interfejs do splitów:
 Interfejs KNX®:
 Interfejs MODBUS®:
 Dodatkowe rozszerzenie wej./wyj.:
 Zestaw przyłączeniowy wej./wyj.:
 Interfejs sieciowy dla systemu split (zasilanie DC):
 Interfejs sieciowy dla systemu split (zasilanie AC):

UTY-RCRX21
 UTY-RNRX23
 UTY-RLRX
 UTY-RHRX
 UTY-RSRX
 UTY-TERX
 UTY-TFSXW1
 UTY-TWRXZ2
 UTY-VKX
 UTY-VMSX
 UTY-XCSXZ2
 UTY-XWZX
 UTY-VTGX
 UTY-VTGXV

WYMIARY

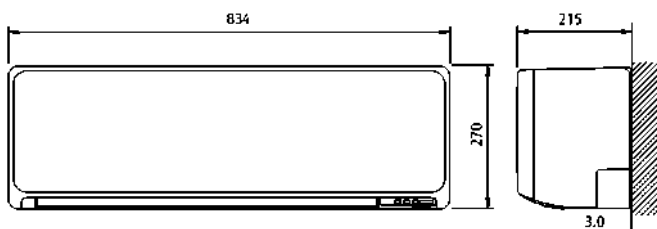



Fuji Electric

Klimatyzatory KMC/C/E/F

TYP ŚCIENNY

Prostota i wydajność

Seria klimatyzatorów KMC to inteligentne urządzenia zaprojektowane z myślą o środowisku, pracujące na czynniku R32. Wąskie i ponadczasowe wzornictwo oraz nowa konstrukcja wydmuchu to jeszcze bardziej komfortowy rozdział powietrza. Dzięki kompaktowej budowie urządzenie jest doskonałym wyborem do każdego wnętrza



CECHY

Sterowanie Wi-Fi

Zarządzaj swoim klimatyzatorem z każdego miejsca. Nowy interfejs sieci bezprzewodowej LAN umożliwia kontrolowanie od 1 do 24 jednostek równocześnie. Proste sterowanie funkcjami klimatyzatora przy użyciu urządzenia mobilnego z aplikacją FGLair, nawet gdy jesteś poza domem czy biurem.

Kompaktowa konstrukcja

Jednostka o głębokości 222 mm idealnie wkomponowuje się w każdą przestrzeń.

Wysoka energooszczędność

Wysoka klasa efektywności energetycznej została osiągnięta dzięki wymiennikowi ciepła lambda, powiększonego wentylatora oraz nowego czynnika.

FILTRY W STANDARDZIE

Elektrostatyczny filtr polifenolowy
Drobne cząsteczki kurzu, zarodniki grzybów i szkodliwe mikroorganizmy są absorbowane dzięki elektrostatyce. Dalszemu rozwojowi bakterii zapobiegają związki polifenolu z jabłek.

Jonowy filtr
Filtr usuwa nieprzyjemne zapachy dzięki utlenianiu i redukcji jonów generowanych na powierzchni drobnych elementów ceramicznych.



MOCE [kBtu/h]

07 | 09

12 | 14

MODEL

RSG07KMC/C/E/F
RSG09KMC/C/E/F
RSG12KMC/C/E/F
RSG14KMC/C/E/F

WYMIARY [mm]

270 × 834 × 222

GRZANIE

przy -15°C

CHŁODZENIE

przy -10°C

* F – jednostki posiadające Sterowanie Wi-Fi (standard), C/E – jednostki posiadające Sterowanie Wi-Fi (opcja), E – jednostki posiadające 2 dodatkowe porty UART



DANE TECHNICZNE

		Jednostka wewnętrzna	RSG07KMC/C/E/F	RSG09KMC/C/E/F	RSG12KMC/C/E/F	RSG14KMC/C/E/F
		Jednostka zewnętrzna	ROG07KMCC	ROG09KMCC	ROG12KMCC	ROG14KMCC
Zasilanie		V/Hz	230/1/50			
Wydajność	Chłodzenie	kW	2,0 (0,9 – 3,0)	2,5 (0,9 – 3,2)	3,4 (0,9 – 3,9)	4,2 (0,9 – 4,4)
	Grzanie		2,5 (0,9 – 3,4)	2,8 (0,9 – 4,0)	4,0 (0,9 – 5,3)	5,4 (0,9 – 6,0)
Pobór mocy	Chłodzenie/Grzanie	kW	0,450 / 0,555	0,630 / 0,620	0,935 / 0,960	1,220 / 1,410
EER	Chłodzenie	—	4,43	3,97	3,65	3,44
COP	Grzanie	—	4,52	4,52	4,17	3,83
Moc obliczeniowa	Chłodzenie (35°C) / Grzanie (-10°C)	kW	2,0 / 2,3	2,5 / 2,4	3,4 / 2,5	4,2 / 4,0
SEER	Chłodzenie	—	7,40 A**	7,40 A**	7,30 A**	6,90 A**
SCOP	Grzanie	—	4,10 A**	4,10 A**	4,40 A**	4,10 A**
Pobór prądu	Chłodzenie/Grzanie	A	6,5 / 9,0	6,5 / 9,0	6,5 / 9,0	6,5 / 9,0
Roczne zużycie energii	Chłodzenie	kWh/a	95	118	163	213
	Grzanie		785	819	795	1 367
Osuszanie		l/h	1,0	1,3	1,8	2,1
Poziom ciśnienia akustycznego	J. wew. (Chłodzenie) (H/M/L/Q)	dB (A)	38 / 33 / 29 / 20	40 / 34 / 29 / 20	40 / 35 / 30 / 20	43 / 36 / 30 / 20
	J. wew. (Grzanie) (H/M/L/Q)		41 / 35 / 31 / 22	42 / 36 / 31 / 22	42 / 38 / 33 / 22	44 / 39 / 33 / 24
	J. zew. (Chłodzenie/Grzanie)		46 / 46	46 / 46	50 / 50	50 / 50
	J. wew. (Chłodzenie/Grzanie)		54 / 56	55 / 57	55 / 58	57 / 59
Poziom mocy akustycznej	J. zew. (Chłodzenie/Grzanie)		61 / 61	61 / 62	65 / 65	65 / 66
Przepływ powietrza	J. wew. / j. zew.	m ³ /h	650 / 1 650	700 / 1 650	700 / 1 700	770 / 1 680
			720 / 1 450	750 / 1 450	780 / 1 470	820 / 1 580
Wymiary netto (wys. × szer. × gł.)	J. wew.	mm	270 × 834 × 222	270 × 834 × 222	270 × 834 × 222	270 × 834 × 222
		kg	10 (22)	10 (22)	10 (22)	10 (22)
Masa	J. zew.	mm	541 × 663 × 290	541 × 663 × 290	541 × 663 × 290	542 × 799 × 290
		kg	22 (49)	22 (49)	24 (53)	31 (68)
Średnica przewodów chłodniczych	Ciecz / Gaz	mm	6,35 / 9,52	6,35 / 9,52	6,35 / 9,52	6,35 / 9,52
Średnica rurki skroplin	J. wew. / j. zew.	mm	11,8 / 15,0 do 16,8	11,8 / 15,0 do 16,8	11,8 / 15,0 do 16,8	11,8 / 15,0 do 16,8
Max długość przewodów	(Bez doładowania czynnika)	m	20 (15)	20 (15)	20 (15)	20 (15)
Max różnica poziomów		m	15	15	15	15
Zakres temperatur pracy	Chłodzenie	°C DB	-10 do 46	-10 do 46	-10 do 46	-10 do 46
	Grzanie		-15 do 24	-15 do 24	-15 do 24	-15 do 24
Czynnik chłodniczy	Typ	GWP	R32 (675)	R32 (675)	R32 (675)	R32 (675)
	Ilość w urządzeniu	kg(CO ₂ eq-t)	0,6 (0,405)	0,6 (0,405)	0,7 (0,473)	0,85 (0,574)

W ZESTAWIE

Pilot bezprzewodowy

Dla RSG07/09/12KMCC

Dla RSG14KMCC



Sterownik przewodowy:
 Prosty sterownik przewodowy:
 Zestaw przyłączeniowy wej./wyj.:
 Interfejs do splitów:
 Interfejs Wi-Fi:
 Interfejs KNX®:
 Interfejs MODBUS®:
 Zewnętrzny przełącznik funkcji:
 Interfejs sieciowy dla systemu split (zasilanie DC):
 Interfejs sieciowy dla systemu split (zasilanie AC):

UTY-RNNXM | UTY-RVNXM
 UTY-RSNXM
 UTY-XWZXZ5
 UTY-TWBXF2
 UTY-TFSXW1
 UTY-VKX
 UTY-VMSX
 UTY-TERX
 UTY-VTGX
 UTY-VTGXV

WYMIARY

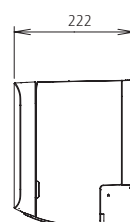
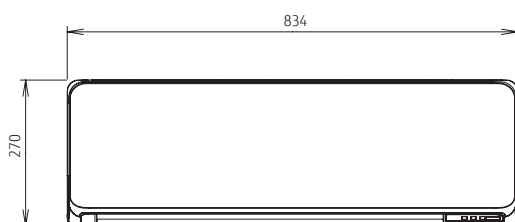



Klimatyzatory KMCDN Nordic



TYP ŚCIENNY

Stworzony specjalnie do ogrzewania

Klimatyzatory KMCDN Nordic to urządzenia, które poza chłodzeniem mogą służyć do dogrzewania w okresie zimowym. Budowa urządzenia pozwala na wydajną pracę w bardzo niskich temperaturach.

CECHY

Wydajne grzanie w niskich temperaturach

Urządzenie przystosowane do pracy w warunkach niskich temperatur w trybie grzania do -25°C . Jednostki mają powiększony skraplacz i mają dodatkową grzałkę podstawy. Zastosowanie typowo do grzania w okresie zimowym.

Skuteczniejszy nawiew

Ruchomy dyfuzor umożliwia dopasowanie kierunku przepływu powietrza w zależności od wybranego trybu – chłodzenia lub grzania.

Tryb wydajnej pracy

Dostępny jest 20 minutowy tryb ciągłej pracy, który pozwala na błyskawiczne ogrzanie lub ochłodzenia pomieszczenia.

FILTRY W STANDARDZIE

Elektrostatyczny filtr polifenolowy

Drobne cząsteczki kurzu, zarodniki grzybów i szkodliwe mikroorganizmy są absorbowane dzięki elektrostatyce. Dalszemu rozwojowi bakterii zapobiegają związki polifenolu z jabłek.

Jonowy filtr

Filtr usuwa nieprzyjemne zapachy dzięki utlenianiu i redukcji jonów generowanych na powierzchni drobnych elementów ceramicznych.



MOCE [kBtu/h]

09 | 12 | 14

MODEL

RSG09KMCDN
RSG12KMCDN
RSG14KMCDN

WYMIARY [mm]

620 × 790 × 290

GRZANIE

przy -25°C

CHŁODZENIE

przy -10°C

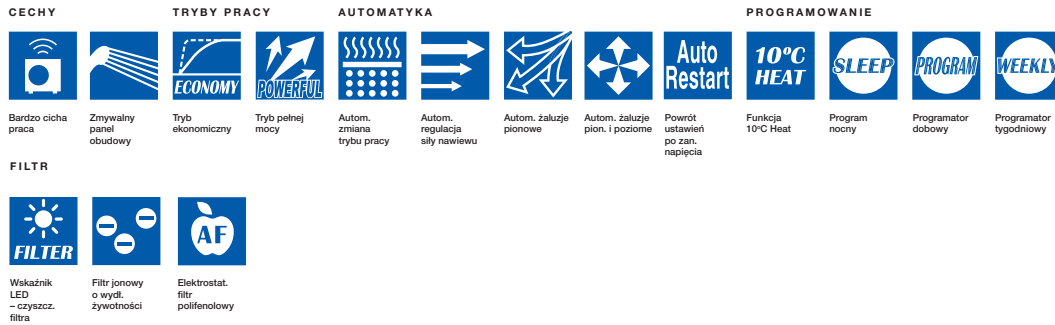

DANE TECHNICZNE

		Jednostka wewnętrzna	RSG09KMCDN	RSG12KMCDN	RSG14KMCDN
		Jednostka zewnętrzna	ROG09KMCDNN	ROG12KMCDNN	ROG14KMCDNN
Zasilanie		V/Hz	230/1/50		
Wydajność	Chłodzenie	kW	2,5 (1,0 – 3,8)	3,4 (1,0 – 4,2)	4,2 (1,1 – 4,65)
	Grzanie		3,2 (0,9 – 5,7)	4,0 (0,9 – 5,9)	5,4 (0,9 – 6,4)
Pobór mocy	Chłodzenie/Grzanie	kW	0,54 / 0,72	0,8 / 0,96	1,1 / 1,4
EER	Chłodzenie	—	4,63	4,25	3,82
COP	Grzanie	—	4,44	4,17	3,82
Moc obliczeniowa	Chłodzenie (35°C) / Grzanie (-10°C)	kW	2,5 / 3,3	3,6 / 4,3	4,9 / 5,2
SEER	Chłodzenie	—	6,5 A**	7,5 A**	7,3 A**
SCOP	Grzanie	—	4,6 A*	4,6 A*	4,6 A*
Pobór prądu	Chłodzenie/Grzanie	A	2,5 / 3,3	3,6 / 4,3	4,9 / 6,2
Roczne zużycie energii	Chłodzenie	kWh/a	135	159	208
	Grzanie		761	1096	1278
Osuszanie		l/h	0,3	1,1	1,5
Poziom ciśnienia akustycznego	J, wew.	dB (A)	20 – 40	20 – 42	20 – 43
	J, zew.		43 – 48	43 – 49	49
Poziom mocy akustycznej	J, wew.		53 – 54	53 – 54	61 – 59
	J, zew.		55 – 57	56 – 58	58 – 60
Przepływ powietrza	J, wew, / j, zew,	m ³ /h	670 / 1 770	690 / 2 210	770 / 2 450
Wymiary netto (wys, x szer, x gł.)	J, wew,	mm	268 x 840 x 203	268 x 840 x 203	268 x 840 x 203
		kg	10	10	10
Masa	J, zew,	mm	620 x 790 x 290	620 x 790 x 290	620 x 790 x 290
		kg	35	35	35
Średnica przewodów chłodniczych	Ciecz / Gaz	mm	Ø 6.35	Ø 6.35	Ø 6.35
Średnica rurki skroplin	J, wew, / j, zew,	mm	Ø 9.52	Ø 9.52	Ø 9.52
Max długość przewodów	(Bez doładowania czynnika)	m	20 (15)	20 (15)	20 (15)
Max różnica poziomów		m	15	15	15
Zakres temperatur pracy	Chłodzenie	°C DB	10-43	10-43	10-43
	Grzanie		-25-24	-25-24	-25-24
Czynnik chłodniczy	Typ	GWP	R32 (675)	R32 (675)	R32 (675)
	Ilość w urządzeniu	kg(CO2eq-ł)	850	940	1 120

W ZESTAWIE

Pilot bezprzewodowy



Jednostka zewnętrzna dla 07-14 KGTA



AKCESORIA OPCJONALNE

Sterownik przewodowy:
Prosty sterownik przewodowy:
Zestaw przyłączeniowy wej./wyj.:
Interfejs do splitów:
Interfejs Wi-Fi:
Interfejs KNX®:
Interfejs MODBUS®:
Zewnętrzny przełącznik funkcji:
Interfejs sieciowy dla systemu split (zasilanie DC):
Interfejs sieciowy dla systemu split (zasilanie AC):

UTY-RNNXM | UTY-RVNXM
UTY-RSNXM
UTY-XWZXZ5
UTY-TWBXF2
UTY-TFSXW1
UTY-VKSX
UTY-VMSX
UTY-TERX
UTY-VTGX
UTY-VTGV

WYMIARY

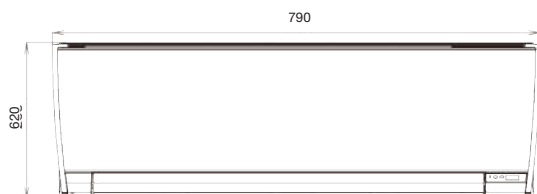

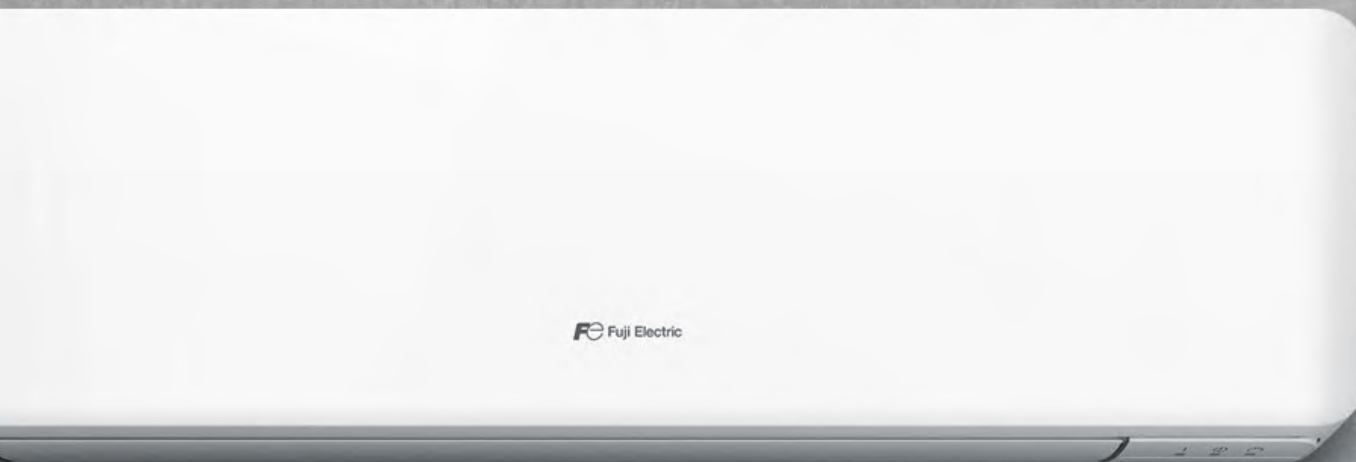

Klimatyzatory KMT/B/E

TYP ŚCIENNY

Wydajność w dużych pomieszczeniach

Klimatyzatory serii KMTA to urządzenia zaprojektowane do pracy w dużych pomieszczeniach, pracujące na czynniku chłodniczym R32.



CECHY

Wymiennik ciepła o wysokiej wydajności

Duże zagęszczenie rur oraz wiele obiegów wymiennika zapewniają poprawę wymiany ciepła pomiędzy powietrzem a czynnikiem chłodniczym zapewniając szybsze ochłodzenie pomieszczenia

Wentylator o dużej średnicy

Wentylator o dużej średnicy pozwala na osiągnięcie większego przepływu powietrza oraz na efektywne rozprowadzenie powietrza przy małym zapotrzebowaniu energetycznym.

Sterowanie Wi-Fi (opcja)

Zarządzaj swoim klimatyzatorem z każdego miejsca. Nowy interfejs sieci bezprzewodowej LAN umożliwi kontrolowanie od 1 do 24 jednostek równocześnie. Proste sterowanie funkcjami klimatyzatora przy użyciu urządzenia mobilnego z aplikacją FGLair, nawet gdy jesteś poza domem czy biurem.

FILTRY W STANDARDZIE

Elektrostatyczny filtr polifenolowy

Drobne cząsteczki kurzu, zarodniki grzybów i szkodliwe mikroorganizmy są absorbowane dzięki elektrostatyce. Dalszemu rozwojowi bakterii zapobiegają związki polifenolu z jabłek.

Jonowy filtr

Filtr usuwa nieprzyjemne zapachy dzięki utlenianiu i redukcji jonów generowanych na powierzchni drobnych elementów ceramicznych.



MOCE [kBtu/h]

18 | 24

MODEL

RSG18KMTA
RSG24KMTA

WYMIARY [mm]

280 × 980 × 240

GRZANIE

CHŁODZENIE

przy -15°C

przy -10°C

* B/E – jednostki posiadające Sterowanie Wi-Fi (opcja), E – jednostki posiadające 2 dodatkowe porty UART

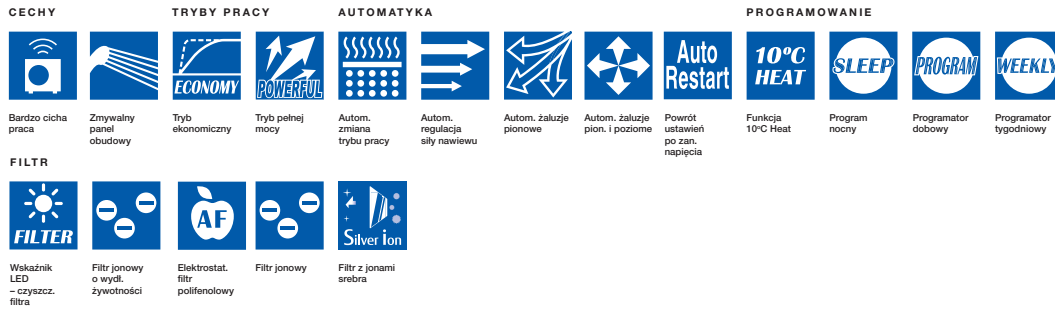

DANE TECHNICZNE

		Jednostka wewnętrzna	RSG18KMT/B/E	RSG24KMT/B/E
		Jednostka zewnętrzna	ROG18KMTA	ROG24KMTA
Zasilanie		V/Hz	230/1/50	
Wydajność	Chłodzenie	kW	5,2 (0,9 – 6,0)	7,1 (0,9 – 8,3)
	Grzanie	kW	6,3 (0,9 – 8,7)	8,0 (0,9 – 10,1)
Pobór mocy	Chłodzenie/Grzanie	kW	1,39 / 1,56	2,08 / 1,91
EER	Chłodzenie	—	3,74	3,41
COP	Grzanie	—	4,04	4,19
Moc obliczeniowa	Chłodzenie (35°C) / Grzanie (-10°C)	kW	5,2 / 4,8	7,1 / 7,1
SEER	Chłodzenie	—	7,77 A**	7,28 A**
SCOP	Grzanie	—	4,56 A*	4,18 A*
Pobór prądu	Chłodzenie/Grzanie	A	9,5 / 13,5	13,5 / 16,0
Roczne zużycie energii	Chłodzenie	kWh/a	234	341
	Grzanie	kWh/a	1 472	2 372
Osuszanie		l/h	1,7	2,7
Poziom ciśnienia akustycznego	J. wew. (Chłodzenie) (H/M/L/Q)	dB (A)	45 / 40 / 35 / 29	49 / 40 / 35 / 29
	J. wew. (Grzanie) (H/M/L/Q)		46 / 40 / 35 / 29	49 / 40 / 35 / 29
	J. zew. (Chłodzenie / Grzanie)		50 / 50	54 / 52
	J. wew. (Chłodzenie / Grzanie)		60 / 61	65 / 65
Poziom mocy akustycznej	J. zew. (Chłodzenie / Grzanie)		65 / 65	67 / 66
Przepływ powietrza	J. wew. / j. zew.	m ³ /h	980 / 2 350	1 170 / 3 240
			1 020 / 2 100	1 170 / 2 820
Wymiary netto (wys. x szer. x gł.)	J. wew.	mm	280 x 980 x 240	280 x 980 x 240
		kg	12,5 (28)	12,5 (28)
Masa	J. zew.	mm	632 x 799 x 290	716 x 820 x 315
		kg	36 (79)	42 (93)
Średnica przewodów chłodniczych	Ciecz / Gaz	mm	6,35 / 12,70	6,35 / 12,70
Średnica rurki skroplin	J. wew. / j. zew.	mm	13,8 / 15,8 do 16,7	13,8 / 15,8 do 16,7
Max długość przewodów	(Bez doładowania czynnika)	m	25 (15)	30 (15)
Max różnica poziomów		m	20	25
Zakres temperatur pracy	Chłodzenie	°C DB	-10 do 46	-10 do 46
	Grzanie		-15 do 24	-15 do 24
Czynnik chłodniczy	Typ	GWP	R32 (675)	R32 (675)
	Ilość w urządzeniu	kg(CO ₂ eq-t)	1,02 (0,689)	1,32 (0,891)

W ZESTAWIE

Pilot bezprzewodowy



Jednostka zewnętrzna dla RSG24KMTA



AKCESORIA OPCJONALNE

Interfejs Wi-Fi:
 Kompaktowy sterownik przewodowy:
 Sterownik przewodowy (panel dotykowy):
 Sterownik przewodowy:
 Prosty sterownik przewodowy (bez obsługi trybu pracy):
 Prosty sterownik przewodowy:
 Interfejs do splitów:
 Dodatkowe rozszerzenie wej./wyj.:
 Zestaw przyłączeniowy wej./wyj.:
 Zewnętrzny przełącznik funkcji:
 Interfejs sieciowy dla systemu split (zasilanie DC):
 Interfejs sieciowy dla systemu split (zasilanie AC):
 Konwerter KNX®:
 Konwerter MODBUS®:
 Filtr z jonami srebra:

UTY-TFSXH3/4
 UTY-RCRY21
 UTY-RNRX25
 UTY-RLRX
 UTY-RHRX
 UTY-RSRX
 UTY-TWRX22
 UTY-XCSX22
 UTY-XWZX25
 UTY-TERX
 UTY-VTGX
 UTY-VTGXV
 UTY-VKX*
 UTY-VMSX*
 UTR-FA16-5

* Możliwość użycia tylko po usunięciu interfejsu Wi-Fi (UTY-TFSXH3/4)

WYMIARY

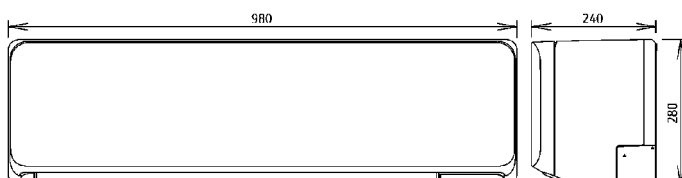



Klimatyzatory KMT/A/B 30 | 36



TYP ŚCIENNY

Wydajność w dużych pomieszczeniach

Klimatyzatory serii KMTA to urządzenia zaprojektowane do pracy w dużych pomieszczeniach, pracujące na czynniku chłodniczym R32.

CECHY

Czujnik obecności Save

Czujnik wykrywa ruch osób powodując zmniejszenie wydajności klimatyzatora, gdy w pomieszczeniu nikogo nie ma.

Sterowanie Wi-Fi (opcja)

Zarządzaj swoim klimatyzatorem z każdego miejsca. Nowy interfejs sieci bezprzewodowej LAN umożliwia kontrolowanie od 1 do 24 jednostek równocześnie. Proste sterowanie funkcjami klimatyzatora przy użyciu urządzenia mobilnego z aplikacją FGLair, nawet gdy jesteś poza domem czy biurem.

FILTRY W STANDARDZIE

Elektrostatyczny filtr polifenolowy

Drobne cząsteczki kurzu, zarodniki grzybów i szkodliwe mikroorganizmy są absorbowane dzięki elektrostatyce. Dalszemu rozwojowi bakterii zapobiegają związki polifenolu z jabłek.

Jonowy filtr

Filtr usuwa nieprzyjemne zapachy dzięki utlenianiu i redukcji jonów generowanych na powierzchni drobnych elementów ceramicznych.



MOCE [kBtu/h]

30 | 36

MODEL

RSG30KMT/A/B
RSG36KMT/A/B

WYMIARY [mm]

280 × 980 × 240

GRZANIE

CHŁODZENIE

przy -15°C

przy -10°C

* A – jednostki posiadające
Sterowanie Wi-Fi (opcja).

CECHY	TRYBY PRACY	AUTOMATYKA	PROGRAMOWANIE	FILTR
Bardzo cicha praca	Tryb ekonomiczny	Tryb pełnej mocy	Autom. zmiana trybu pracy	Autom. regulacja siły nawiewu
			Autom. załuzje pionowe	Powrót ustawień po zan. napięcia
			Funkcja 10°C Heat	Program nocny
			Programator dobowy	Wskaźnik LED – czyszc. filtra
				Elektrostat. filtr polifenolowy
				Filtr jonowy o wydł. żywotności
				Filtr z jonami srebra

DANE TECHNICZNE

		Jednostka wewnętrzna	RSG30KMT/A/B	RSG36KMT/A/B
		Jednostka zewnętrzna	ROG30KMTA	ROG36KMTA
Zasilanie		V/Hz	230/1/50	
Wydajność	Chłodzenie	kW	8,0 (2,9 – 9,0)	9,4 (2,9 – 10,0)
	Grzanie		8,8 (2,2 – 11,0)	10,1 (2,7 – 11,2)
Pobór mocy	Chłodzenie/Grzanie	kW	2,33 / 2,20	3,16 / 2,73
EER	Chłodzenie	—	3,43	2,97
COP	Grzanie	—	4,00	3,70
Pdesign	Chłodzenie / Grzanie (-10°C)	kW	8,0 / 6,5	9,4 / 7,1
SEER	Chłodzenie	—	6,67	6,14
SCOP	Grzanie (strefa umiarkowana)	—	4,54	4,52
Klasa efektywności energetycznej	Chłodzenie		A**	A**
	Grzanie (strefa umiarkowana)		A*	A*
Maksymalny prąd pracy	Chłodzenie/Grzanie	A	21,0 / 21,0	21,5 / 21,5
Sezonowe zużycie energii	Chłodzenie	kWh/a	419	535
	Grzanie		2 001	2 198
Osuszanie		l/h	2,6	3,8
Poziom ciśnienia akustycznego	J. wew. (Chłodzenie) (H/M/L/Q)	dB (A)	50 / 44 / 40 / 33	50 / 44 / 40 / 33
	J. wew. (Grzanie) (H/M/L/Q)		49 / 44 / 39 / 33	49 / 44 / 39 / 33
	J. zew. (Chłodzenie / Grzanie)		53 / 55	55 / 55
Moc akustyczna	J. wew. (Chłodzenie / Grzanie)		65 / 65	65 / 65
	J. zew. (Chłodzenie / Grzanie)		68 / 69	70 / 70
Przepływ powietrza	J. wew. / j. zew.	m ³ /h	1 330 / 3 750	1 330 / 3 750
			1 330 / 3 750	1 330 / 3 750
Wymiary netto (wys. x szer. x gł.)	J. wew.	mm	340 x 1 150 x 280	340 x 1 150 x 280
		kg	18,5 (41)	18,5 (41)
Masa	J. zew.	mm	788 x 940 x 320	788 x 940 x 320
		kg	52,0 (115)	52,0 (115)
Średnica przewodów chłodniczych	Ciecz / Gaz	mm	9,52 / 15,88	9,52 / 15,88
Średnica rurki skroplin	J. wew. / j. zew.	mm	13,8 / 15,8 do 16,7	13,8 / 15,8 do 16,7
Max długość przewodów	(Bez doładowania czynnika)	m	50 (30)	50 (30)
Max różnica poziomów		m	30	30
Zakres temperatur pracy	Chłodzenie	°C DB	-15 do 46	-15 do 46
	Grzanie		-15 do 24	-15 do 24
Czynnik chłodniczy	Typ	GWP	R32 (675)	R32 (675)
	Ilość w urządzeniu	kg(CO ₂ eq-t)	1,90 (1,283)	1,90 (1,283)

W ZESTAWIE

Pilot bezprzewodowy



Jednostka zewnętrzna dla 30–36 KMTA



AKCESORIA OPCJONALNE

Interfejs Wi-Fi:

Kompaktowy sterownik przewodowy:
Sterownik przewodowy (panel dotykowy):
Sterownik przewodowy:
Prosty sterownik przewodowy (bez obsługi trybu pracy):
Prosty sterownik przewodowy:
Zestaw przyłączeniowy wej./wyj.:
Dodatkowe rozszerzenie wej./wyj.:
Interfejs do splitów:
Zewnętrzny przełącznik funkcji:
Interfejs KNX®:
Interfejs MODBUS®:
Interfejs sieciowy dla systemu split (zasilanie DC):
Interfejs sieciowy dla systemu split (zasilanie AC):

UTY-TFSXH3/4
UTY-RCRXZ1
UTY-RNRXZ3 / UTY-RNRXZ5
UTY-RLRX
UTY-RHRX
UTY-RSRX
UTY-XWZXZ5
UTY-XCSXZ2
UTY-TWRXZ2
UTY-TERX
UTY-VKSX*
UTY-VMSX*
UTY-VTGX
UTY-VTGXV

*: Możliwość użycia tylko po usunięciu interfejsu Wi-Fi (UTY-TFSXH3/4).

WYMIARY

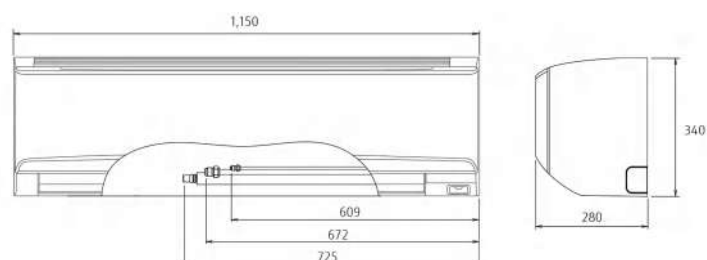



Klimatyzatory KPC/A/E

TYP ŚCIENNY

Kompaktowa konstrukcja i wydajność

Klimatyzatory serii KPCA to doskonały wybór do mieszkania lub domu. Urządzenia cechuje bardzo cicha praca, wysoka wydajność i elegancki design. Wąska konstrukcja o szerokości 784 mm pozwala na wkomponowanie urządzenia w każdą przestrzeń.



CECHY

Wąska konstrukcja

Jednostka o szerokości 784 mm idealnie wkomponowuje się w każdą przestrzeń. Dodatkowo gwarantuje wydajny przepływ powietrza.

Wysoka klasa efektywności energetycznej

Najwyższa klasa osiągnięta została dzięki zastosowaniu wymiennika ciepła typu Lambda, powiększonego wentylatora i nowego czynnika.

Sterowanie Wi-Fi (opcja)

Zarządzaj swoim klimatyzatorem z każdego miejsca. Nowy interfejs sieci bezprzewodowej LAN umożliwia kontrolowanie od 1 do 24 jednostek równocześnie. Proste sterowanie funkcjami klimatyzatora przy użyciu urządzenia mobilnego z aplikacją FGLair, nawet gdy jesteś poza domem czy biurem.

FILTRY W STANDARDZIE

Filtr z jonami srebra

Dzięki zastosowaniu filtra z jonami srebra powietrze w pomieszczeniu jest wolne od wirusów, bakterii i pleśni.



MOCE [kBtu/h]

07 | 09 | 12

MODEL

RSG07KPC/A/E

RSG09KPC/A/E

RSG12KPC/A/E

WYMIARY [mm]

270 × 784 × 224

GRZANIE

CHŁODZENIE

przy -15°C

przy -10°C

* A/E – jednostki posiadające Sterowanie Wi-Fi (opcja), E – jednostki posiadające 2 dodatkowe porty UART



DANE TECHNICZNE

		Jednostka wewnętrzna	ROG07KPC/A/E	RSG09KPC/A/E	RSG12KPC/A/E
		Jednostka zewnętrzna	ROG07KPCA	ROG09KPCA	ROG12KPCA
Zasilanie		V/f/Hz	230/1/50		
Wydajność	Chłodzenie	kW	2,0 (0,9 – 2,8)	2,5 (0,9 – 3,0)	3,4 (0,9 – 3,7)
	Grzanie	kW	2,5 (0,9 – 3,4)	2,8 (0,9 – 3,8)	3,8 (0,9 – 4,8)
Pobór mocy	Chłodzenie/Grzanie	kW	0,48/0,63	0,71/0,79	1,00/1,14
EER	Chłodzenie	—	4,17	3,52	3,40
COP	Grzanie	—	3,97	3,54	3,33
Moc obliczeniowa	Chłodzenie (35°C) / Grzanie (-10°C)	kW	2,0 / 2,2	2,5 / 2,4	3,4 / 2,5
SEER	Chłodzenie	—	6,70 A**	6,70 A**	6,30 A**
SCOP	Grzanie	—	4,00 A*	4,00 A*	4,10 A*
Pobór prądu	Chłodzenie/Grzanie	A	6,5 / 9,0	6,5 / 9,0	6,5 / 9,0
Sezonowe zużycie energii	Chłodzenie	kWh/a	104	131	189
	Grzanie	kWh/a	769	840	853
Osuszanie		l/h	1,0	1,3	1,8
Poziom ciśnienia akustycznego	J. wew. (Chłodzenie) (H/M/L/Q)	dB (A)	45 / 38 / 31 / 22	45 / 38 / 31 / 22	46 / 40 / 33 / 22
	J. wew. (Grzanie) (H/M/L/Q)		45 / 40 / 36 / 26	45 / 40 / 36 / 26	46 / 40 / 35 / 27
	J. zew. (Chłodzenie / Grzanie)		45 / 46	47 / 47	49 / 51
	J. wew. (Chłodzenie / Grzanie)		57 / 58	58 / 58	59 / 59
Poziom mocy akustycznej	J. zew. (Chłodzenie / Grzanie)		57 / 58	59 / 59	62 / 62
Przepływ powietrza	J. wew. / j. zew.	m ³ /h	580 / 1 650	580 / 1 650	630 / 1 700
			580 / 1 450	580 / 1 450	630 / 1 470
Wymiary netto (wys. x szer. x gł.)	J. wew.	mm	270 × 784 × 224	270 × 784 × 224	270 × 784 × 224
		kg	8 (18)	8 (18)	8 (18)
Masa	J. zew.	mm	541 × 663 × 290	541 × 663 × 290	541 × 663 × 290
		kg	23 (51)	23 (51)	25 (55)
Średnica przewodów chłodniczych	Ciecz / Gaz	mm	6,35 / 9,52	6,35 / 9,52	6,35 / 9,52
Średnica rurki skroplin	J. wew. / j. zew.	mm	11,8 / 15,0 do 16,8	11,8 / 15,0 do 16,8	11,8 / 15,0 do 16,8
Max długość przewodów	(Bez doładowania czynnika)	m	20 (15)	20 (15)	20 (15)
Max różnica poziomów		m	15	15	15
Zakres temperatur pracy	Chłodzenie	°C DB	-10 do 46	-10 do 46	-10 do 46
	Grzanie		-15 do 24	-15 do 24	-15 do 24
Czynnik chłodniczy	Typ	GWP	R32 (675)	R32 (675)	R32 (675)
	Ilość w urządzeniu	kg(CO ₂ eq-t)	0,55 (0,371)	0,55 (0,371)	0,59 (0,398)

W ZESTAWIE

Pilot bezprzewodowy



Interfejs Wi-Fi:
Uchwyt pilota:
Filtr z jonami srebra:

UTY-TFSXH3/4
UTZ-RXLA
UTR-FA16-5

AKCESORIA OPCJONALNE

WYMIARY

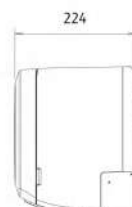
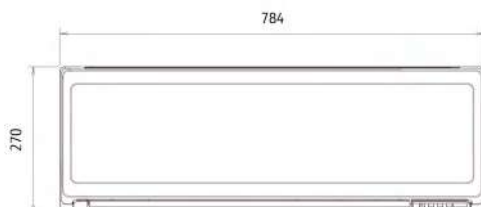



Klimatyzatory KLCA

TYP ŚCIENNY

Minimalistyczny wygląd oraz wydajność w dużych pomieszczeniach

Seria klimatyzatorów KLCA to ekologiczne, a zarazem uniwersalne urządzenia, które charakteryzuje bardzo wąska i zwarta konstrukcja oraz wydajność w dużych pomieszczeniach.



CECHY

Tryb pełna moc

Tryb ciągłej pracy z maksymalnym przepływem powietrza maksymalną prędkością sprężarki pozwalający na błyskawiczne ochłodzenie lub ogrzanie pomieszczenia.

Praca ekonomiczna

Powoduje nieznaczny wzrost nastawy temp. w trybie chłodzenia i jej spadek w trybie grzania zmniejszając tym samym zużycie energii.

Wąska i zwarta konstrukcja

Wąska i zwarta konstrukcja: tylko 790 mm szerokości dla dużych modeli 5,2 i 7,1 kW, to wyjątkowa zaleta przy aranżacji wnętrza.

FILTRY W STANDARDZIE

Filtr z jonami srebra (opcja)

Dzięki zastosowaniu filtra z jonami srebra powietrze w pomieszczeniu jest wolne od wirusów, bakterii i pleśni.



MOCE [kBtu/h]

18 | 24

MODEL

RSG18KLCA
RSG24KLCA

WYMIARY [mm]



293 × 790 × 249

GRZANIE

przy -15°C

CHŁODZENIE

przy -10°C

CECHY	TRYBY PRACY	AUTOMATYKA	PROGRAMOWANIE			FILTR
						
Zmierzalny panel obudowy	Tryb ekonomiczny	Tryb pełnej mocy	Autom. zmiana trybu pracy	Autom. regulacja siły nawiewu	Autom. żaluzje pionowe	Powrót ustawień po zan. napięcia
						Program nocny
						Programator dobowy
						Wskaźnik LED - czyszcz. filtra
						Filtr z jonami srebra

DANE TECHNICZNE

Jednostka wewnętrzna			RSG18KLCA	RSG24KLCA
Jednostka zewnętrzna			ROG18KLTA	ROG24KLTA
Zasilanie		V/Hz	230/1/50	
Wydajność	Chłodzenie	kW	5,2 (0,9 – 5,5)	7,1 (0,9 – 7,7)
	Grzanie	kW	6,3 (0,6 – 7,6)	8,0 (0,9 – 9,0)
Pobór mocy	Chłodzenie/Grzanie	kW	1,685 / 1,80	2,42 / 2,225
EER	Chłodzenie	—	3,09	2,93
COP	Grzanie	—	3,50	3,60
Moc obliczeniowa	Chłodzenie (35°C) / Grzanie (-10°C)	kW	5,20 / 4,80	7,10 / 7,10
SEER	Chłodzenie	—	7,20 A**	7,10 A**
SCOP	Grzanie	—	4,30 A*	4,00 A*
Pobór prądu	Chłodzenie/Grzanie	A	9,5 / 13,5	13,5 / 17,5
Roczne zużycie energii	Chłodzenie	kWh/a	253	350
	Grzanie	kWh/a	1 563	2 485
Osuszanie		l/h	1,9	3,1
Poziom ciśnienia akustycznego	J. wew. (Chłodzenie) (H/M/L/Q)	dB (A)	47 / 44 / 40 / 35	51 / 45 / 38 / 33
	J. wew. (Grzanie) (H/M/L/Q)		50 / 45 / 41 / 37	52 / 45 / 41 / 37
	J.zew. (Chłodzenie / Grzanie)		50 / 56	55 / 57
	J. wew. (Chłodzenie / Grzanie)		60 / 65	64 / 65
Poziom mocy akustycznej	J.zew. (Chłodzenie / Grzanie)		61 / 66	65 / 67
Przepływ powietrza	J. wew. / j.zew.	m ³ /h	865 / 1 830	1 040 / 2 885
			995 / 2 265	1 040 / 3 030
Wymiary netto (wys. × szer. × gł.)	J. wew.	mm	293 × 790 × 249	293 × 790 × 249
		kg	9,5 (21)	10,0 (22)
Masa	J.zew.	mm	542 × 799 × 290	632 × 799 × 290
		kg	33 (73)	38 (84)
Średnica przewodów chłodniczych	Ciecz / Gaz	mm	6,35 / 9,52	6,35 / 12,70
Średnica rurki skroplin	J. wew. / j.zew.	mm	13,8 / 15,8 do 16,7	13,8 / 15,8 do 16,7
Max długość przewodów	(Bez doładowania czynnika)	m	25 (15)	30 (15)
Max różnica poziomów		m	20	25
Zakres temperatur pracy	Chłodzenie	°C DB	-10 do 46	-10 do 46
	Grzanie		-15 do 24	-15 do 24
Czynnik chłodniczy	Typ	GWP	R32 (675)	R32 (675)
	Ilość w urządzeniu	kg(CO ₂ eq-t)	0,6 (0,405)	1,10 (0,743)

W ZESTAWIE

Pilot bezprzewodowy

Jednostka zewnętrzna dla RSG18KLCA

Jednostka zewnętrzna dla RSG24KLCA



Filtr z jonami srebra:

UTR-FA16-5

WYMIARY

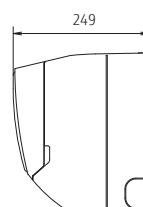
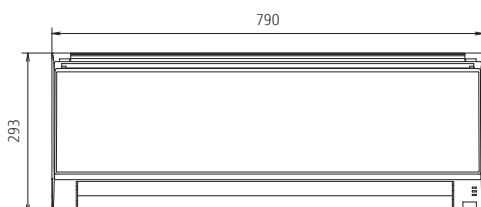



Klimatyzatory KVCA

TYP PRZYPODŁOGOWY

Łatwy i elastyczny montaż w każdym miejscu

Klimatyzatory LVCA to uniwersalne urządzenia, które pozwalają na elastyczny montaż. Cztery różne możliwości montażu sprawiają, że urządzenia łatwo zaadaptować w najbardziej wymagających pomieszczeniach.



CECHY

Dwa wentylatory i szeroki strumień powietrza

Pionowy przepływ powietrza przez 2 wentylatory pozwala kontrolować nawiew w całym pomieszczeniu.

Elastyczny wybór kierunków wyprowadzenia przewodów i odprowadzenia skroplin

Połączenia rurowe pozwalają na drenaż i wyprowadzenie przewodów w 6 różnych kierunkach: w prawo, w lewo, w bok i w dół.

Prosty montaż

Kompaktowa budowa umożliwia instalację w dowolnym miejscu: pod oknem, we wnęce, przy ścianie, czy w częściowej zabudowie.

FILTRY W STANDARDZIE

Elektrostatyczny filtr polifenolowy

Drobne cząsteczki kurzu, zarodniki grzybów i szkodliwe mikroorganizmy są absorbowane dzięki elektrostatyce. Dalszemu rozwojowi bakterii zapobiegają związki polifenolu z jabłek.

Jonowy filtr

Filtr usuwa nieprzyjemne zapachy dzięki utlenianiu i redukcji jonów generowanych na powierzchni drobnych elementów ceramicznych.



MOCE [kBtu/h]

09 | 12 | 14

MODEL

RG09LVCA | RG12LVCA
RG14LVCA

WYMIARY [mm]

600 × 740 × 200

GRZANIE

przy -15°C

CHŁODZENIE

przy -10°C



DANE TECHNICZNE

		Jednostka wewnętrzna	GGG09KVCA	GGG12KVCA	GGG14KVCA
		Jednostka zewnętrzna	ROG09KVCA	ROG12KVCA	ROG14KVLA
Zasilanie		V/f/Hz	230 - 50Hz		
Wydajność	Chłodzenie	kW	2,5 (0,9 - 3,5)	3,5 (0,9 - 4,0)	3,5 (0,9 - 4,0)
	Grzanie		3,5 (0,9 - 5,5)	4,5 (0,9 - 6,6)	5,2 (0,9 - 8,0)
Pobór mocy	Chłodzenie/Grzanie	kW	0,53 / 0,81	0,88 / 1,22	1,06 / 1,41
EER	Chłodzenie	—	4,7	4,0	3,95
COP	Grzanie	—	4,7	3,7	3,7
Moc obliczeniowa	Chłodzenie (35°C) / Grzanie (-10°C)	kW	2,5 / 2,6	3,5 / 3,5	4,2 / 4,2
SEER	Chłodzenie	—	8,5 A**	8,2 A**	8,1 A**
SCOP	Grzanie	—	4,3 A*	4,1 A*	4,0 A*
Pobór prądu	Chłodzenie/Grzanie	A	7,0 / 8,5	7,0 / 8,5	11. GRU
Osuszanie		l/h	1,3	1,8	2,1
Roczne zużycie energii	Chłodzenie	kWh/a	103	149	181
	Grzanie		845	1 192	1 466
Poziom ciśnienia akustycznego	J. wew. (Chłodzenie) (H/M/L/Q)	dB (A)	40 / 35 / 29 / 22	40 / 35 / 29 / 22	44 / 38 / 31 / 22
	J. wew. (Grzanie) (H/M/L/Q)		40 / 35 / 29 / 22	40 / 35 / 29 / 22	43 / 37 / 29 / 22
	J. zew. (Chłodzenie / Grzanie)		47 / 48	48 / 49	50 / 50
Poziom mocy akustycznej	J. wew. (Chłodzenie / Grzanie)	dB (A)	55 / 56	55 / 56	58 / 58
	J. zew. (Chłodzenie / Grzanie)		64 / 65	64 / 65	65 / 66
Przepływ powietrza	J. wew. / j. zew.	m³/h	570 / 1 680	570 / 1 680	650 / 1 910
Wymiary netto (wys. x szer. x gł.) Masa	J. wew.	mm	600 x 740 x 200	600 x 740 x 200	600 x 740 x 200
		kg (lbs)	14 (31)	14 (31)	14 (31)
	J. zew.	mm	542 x 799 x 290	542 x 799 x 290	632 x 799 x 290
		kg (lbs)	36 (79)	36 (79)	40 (88)
Średnica przewodów chłodniczych	Ciecz / Gaz	mm	6,35 / 9,52	6,35 / 9,52	6,35 / 12,7
Średnica rurki skroplin	J. wew. / j. zew.	mm	13,8 / 15,8 ~ 16,7	13,8 / 15,8 ~ 16,7	13,8 / 15,8 ~ 16,7
Max długość przewodów	Bez doładowania czynnika	m	20 (15)	20 (15)	20 (15)
Max różnica poziomów		m	15	15	15
Zakres temperatur pracy	Chłodzenie	°C DB	-10 ~ 43	-10 ~ 43	-10 ~ 43
	Grzanie		-15 ~ 24	-15 ~ 24	-15 ~ 24
Czynnik chłodniczy	Typ	GWP	R32	R32	R32
	Ilość w urządzeniu	g	850	850	940

W ZESTAWIE

Pilot bezprzewodowy



Jednostka zewnętrzna dla 09/12 dla 14 KVCA



Interfejs Wi-Fi:

Pilot przewodowy

Zestaw do częściowej zabudowy:

Zestaw przyłączeniowy wejścia/wyjścia:

Zestaw przyłączeniowy wej./wyj.:

Rozszerzenie wej./wyj.:

Filtr z jonami srebra:

UTY-TFSXJ3/4

UTY-RNRXZ5

UTR-STA

UTY-XWZX25

UTY-TWRXZ5

UTY-XWZX25

UTR-FA03-5

* Kompatybilność opcjonalnych urządzeń Intesis prosimy sprawdzić na liście wyposażenia opcjonalnego na stronie 117-118

WYMIARY

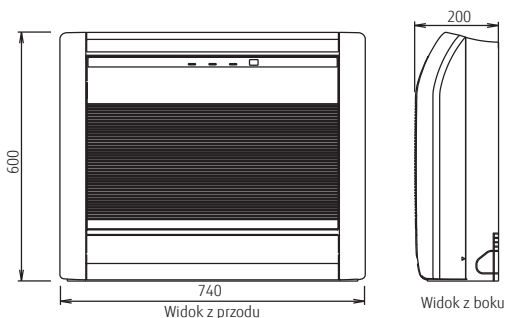



Klimatyzatory KRTA

TYP PRZYSUFITOWY

Nowoczesne wzornictwo w dużych pomieszczeniach

Seria klimatyzatorów KRTA to nowoczesne i kompaktowe urządzenia o zaokrąglonych krawędziach, które wpisują się w każdy typ pomieszczeń. Konstrukcja jednostki ze wspornikami montażowymi pozwala na łatwy montaż przy suficie.



red dot design award



CECHY

Kompaktowa konstrukcja

Prosta i lekka konstrukcja z obudową o zaokrąglonych rogach sprawia, że urządzenia pasują do każdego typu pomieszczeń.

Elastyczny montaż

Konstrukcja jednostki wraz ze wspornikami montażowymi pozwala na łatwy i szybki montaż.

Sterowanie Wi-Fi (opcja)

Zarządzaj swoim klimatyzatorem z każdego miejsca. Nowy interfejs sieci bezprzewodowej LAN umożliwia kontrolowanie od 1 do 24 jednostek równocześnie. Proste sterowanie funkcjami klimatyzatora przy użyciu urządzenia mobilnego z aplikacją FGLair, nawet gdy jesteś poza domem czy biurem.

FILTRY W STANDARDZIE

Filtr mechaniczny (główny)

Główny filtr wykonany z gęstej siatki, oczyszczający powietrze z zanieczyszczeń mechanicznych takich jak kurz i większe pyłki.



MOCE [kBtu/h]

1 FAZA 18 | 22 | 24 | 30 | 36 | 45

3 FAZY 36 | 45 | 54

MODEL

RYG18KRTA | RYG22KRTA | RYG24KRTA

RYG30KRTA | RYG36KRTA | RYG45KRTA

3 FAZY

RYG36KRTA | RYG45KRTA | RYG54KRTA

WYMIARY [mm]

235 × 1080 – 1700 × 705

GRZANIE

przy -15°C

CHŁODZENIE

przy -15°C

CECHY	TRYBY PRACY	AUTOMATYKA	PROGRAMOWANIE				FILTR					
Doprowadzanie świeżego powietrza	Tryb ekonomiczny	Autom. zmiana trybu pracy	Autom. regulacja siły nawiewu	Autom. żaluzje pionowe	Powrót ustawień po zan. napięcia	Ograniczenie nastawy temperatury	Automatyczne przywracanie temperatury	Automatyczne wyłączenie	Programator tygodniowy	Zewn. wejście i wyjście	Wskaźnik LED - czyszc. filtra	Filtr mechaniczny

DANE TECHNICZNE

Jednostka wewnętrzna		RYG18KRTA	RYG22KRTA	RYG24KRTA	RYG30KRTA	RYG36KRTA	RYG45KRTA	RYG36KRTA	RYG45KRTA	RYG54KRTA
Jednostka zewnętrzna		ROG18KBTB	ROG22KBTB	ROG24KBTB	ROG30KBTB	ROG36KBTB	ROG45KBTB	ROG36KRTA	ROG45KRTA	ROG54KRTA
Zasilanie	V/f/Hz	230/1/50								
Wydajność	Chłodzenie	5,2 (0,9 – 5,9)	6,0 (0,9 – 6,7)	6,8 (0,9 – 8,0)	8,5 (2,8 – 10,0)	9,5 (2,8 – 11,2)	12,1 (4,0 – 13,5)	9,5 (2,8 – 11,2)	12,1 (4,0 – 13,5)	13,4 (4,5 – 14,5)
	Grzanie	6,0 (0,9 – 7,5)	7,0 (0,9 – 8,0)	7,5 (0,9 – 9,1)	10,0 (2,7 – 11,2)	10,8 (2,7 – 12,7)	13,5 (4,2 – 16,2)	10,8 (2,7 – 12,7)	13,5 (4,2 – 16,2)	15,5 (4,7 – 16,5)
Pobór mocy	Chłodzenie/Grzanie	1,55 / 1,62	1,87 / 1,95	2,14 / 1,97	2,65 / 2,77	2,96 / 2,88	4,22 / 3,84	2,96 / 2,88	4,22 / 3,84	4,45 / 4,43
EER	Chłodzenie	3,35	3,21	3,18	3,21	3,21	2,87	3,21	2,87	3,01
COP	Grzanie	3,70	3,59	3,81	3,61	3,75	3,52	3,75	3,52	3,5
Moc obliczeniowa	Chłodzenie / Grzanie (-10°C)	5,2 / 4,4	6,0 / 4,8	6,8 / 6,0	8,5 / 8,0	9,5 / 8,7	12,1 / 9,2	9,5 / 8,7	12,1 / 9,2	13,4 / -
SEER	Chłodzenie	6,2 A**	6,1 A**	6,2 A**	6,1 A**	6,37 A**	—	6,37	—	—
SCOP	Grzanie	4,1 A*	4,0 A*	4,1 A*	4,0 A*	4,21 A*	—	4,21	—	—
Pobór prądu	Chłodzenie/Grzanie	12,1 / 12,1	12,6 / 12,6	13,6 / 13,6	22,6 / 22,6	22,6 / 22,6	28,5 / 28,5	10,5 / 10,5	14,0 / 14,0	14,0 / 14,0
Osuszanie	l/h	2,0	2,5	2,2	3,0	2,6	4,5	2,6	4,5	5,0
Roczne zużycie energii	Chłodzenie	293	344	384	486	524	—	524	—	—
	Grzanie	1 501	1 677	2 042	2 796	2 904	—	2 904	—	—
Poziom ciśnienia akustycznego	J. wew. (Chłodzenie) (H/M/L/Q)	38 / 36 / 33 / 31	42 / 37 / 34 / 31	41 / 36 / 32 / 29	45 / 40 / 35 / 32	44 / 40 / 37 / 32	45 / 41 / 39 / 34	44 / 40 / 37 / 32	45 / 41 / 39 / 34	48 / - / - / -
	J. wew. (Grzanie) (H/M/L/Q)	38 / 36 / 33 / 31	42 / 37 / 34 / 31	41 / 36 / 32 / 29	45 / 40 / 35 / 32	44 / 40 / 37 / 32	45 / 41 / 39 / 34	44 / 40 / 37 / 32	45 / 41 / 39 / 34	48 / - / - / -
Poziom mocy akustycznej	J. zew. (Chłodzenie / Grzanie)	50 / 50	51 / 51	53 / 54	53 / 55	55 / 55	57 / 57	55/55	57/57	57/59
	J. wew. (Chłodzenie / Grzanie)	53 / 53	57 / 57	56 / 56	60 / 60	59 / 59	60 / 60	59/59	60/60	63/63
Przepływ powietrza	J. wew. / j. zew. (chl.)	840 / 2 160	900 / 2 240	1 230 / 2 700	1 400 / 3 750	1 850 / 3 750	1 900 / 4 450	1 850 / 3 750	1 900 / 4 450	2 100 / 4 450
	J. wew. / j. zew. (grz.)	840 / 1 830	900 / 1 960	1 230 / 2 700	1 400 / 3 750	1 800 / 3 750	1 850 / 4 450	1 800 / 3 750	1 850 / 4 450	2 100 / 4 450
Wymiary netto (wys. x szer. x gł.)	J. wew.	mm 235 x 1080 x 705	235 x 1080 x 705	235 x 1390 x 705	235 x 1390 x 705	235 x 1700 x 705	235 x 1700 x 705	235 x 1700 x 705	235 x 1700 x 705	235 x 1700 x 705
	J. zew.	kg (lbs) 24 (53)	24 (53)	31 (68)	31 (68)	38 (84)	38 (84)	38 (84)	38 (84)	38 (84)
Masa	J. wew.	mm 632 x 799 x 290	632 x 799 x 290	716 x 820 x 315	788 x 940 x 320	788 x 940 x 320	998 x 940 x 320	788 x 940 x 320	998 x 940 x 320	998 x 940 x 320
	J. zew.	kg (lbs) 36 (79)	38 (84)	42 (93)	52 (115)	52 (115)	67 (148)	53 (117)	67 (148)	67 (148)
Średnica przewodów chłodniczych	Ciecz / Gaz	mm 6,35 / 12,7	6,35 / 12,7	6,35 / 12,7	9,52 / 15,88	9,52 / 15,88	9,52 / 15,88	9,52 / 15,88	9,52 / 15,88	9,52 / 15,88
Średnica rurki skroplin	J. wew. / j. zew.	mm 25 / 32	25 / 32	25 / 32	25 / 32	25 / 32	25 / 32	25 / 32	25 / 32	25 / 32
Max długość przewodów	(Bez doładowania czynnika)	m 30 (20)	30 (20)	30 (20)	50 (30)	50 (30)	50 (30)	50 (30)	50 (30)	50 (30)
Max różnica poziomów	m 20	25	25	30	30	30	30	30	30	
Zakres temperatur pracy	Chłodzenie	°C DB -15 ~ 46	-15 ~ 46	-15 ~ 46	-15 ~ 46	-15 ~ 46	-15 ~ 46	-15 ~ 46	-15 ~ 46	-15 ~ 46
	Grzanie	-15 ~ 24	-15 ~ 24	-15 ~ 24	-15 ~ 24	-15 ~ 24	-15 ~ 24	-15 ~ 24	-15 ~ 24	-15 ~ 24
Czynnik chłodniczy	Typ	GWP R32 (675)	R32 (675)	R32 (675)	R32 (675)	R32 (675)	R32 (675)	R32 (675)	R32 (675)	R32 (675)
	Ilość w urządzeniu	kgCO ₂ eq 1,02 (0,689)	1,25 (0,844)	1,25 (0,844)	1,90 (1,283)	1,90 (1,283)	2,70 (1,823)	1,90 (1,283)	2,70 (1,823)	2,7 (1,823)

W ZESTAWIE



WYMIARY

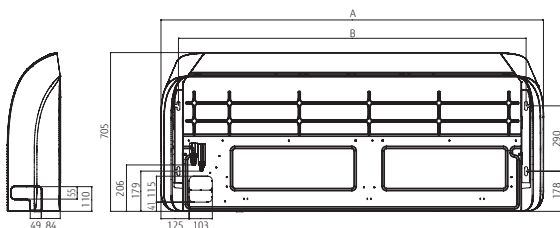

AKCESORIA OPCJONALNE

- Kompaktowy sterownik przewodowy: UTY-RCRXZ1
- Sterownik przewodowy (panel dotykowy): UTY-RNRXZ3
- Sterownik przewodowy: UTY-RLRX
- Prosty sterownik przewodowy (bez obsługi trybu pracy): UTY-RHRX
- Prosty sterownik przewodowy: UTY-RSRX
- Zewnętrzny przełącznik funkcji: UTY-TERX
- Dodatkowe rozszerzenie wej./wyj.: UTY-XCSX
- Obudowa rozszerzenia wej./wyj.: UTZ-GXEA
- Zestaw przyłączeniowy wej./wyj.: UTY-XWZXZG
- Interfejs Wi-Fi: UTY-TFSXJ3/4
- Interfejs MODBUS®: UTY-VKXSX
- Interfejs KNX®: UTY-VKXSX
- Pompa skroplin: UTR-DBP24T
- Odbiornik podczterwieni: UTY-LBTYH
- Przyłącze chłodnicze typu L: UTP-FX24A (18/22/24)
- UTP-FX35A (30/36/45)
- Interfejs sieciowy dla systemu split (zasilanie DC): UTY-VTXG
- Interfejs sieciowy dla systemu split (zasilanie AC): UTY-VTXGV

(Jednostka zewn. 30/36/45)

Zestaw przyłączeniowy wej./wyj.: UTY-XWZXZ3

	RYG18/22KRTA	RYG24/30KRTA	RYG36/45/54KRTA
A	1080	1390	1700
B	923	1233	1543



Klimatyzatory KRTA **ECO**



red dot design award



TYP PRZYSUFITOWY

Nowoczesne wzornictwo w dużych pomieszczeniach

Seria klimatyzatorów KRTA to nowoczesne i kompaktowe urządzenia o zaokrąglonych krawędziach, które wpisują się w każdy typ pomieszczeń. Konstrukcja jednostki ze wspornikami montażowymi pozwala na łatwy montaż przy suficie.

CECHY

Kompaktowa konstrukcja

Prosta i lekka konstrukcja z obudową o zaokrąglonych rogach sprawia, że urządzenia pasują do każdego typu pomieszczeń.

Elastyczny montaż

Konstrukcja jednostki wraz ze wspornikami montażowymi pozwala na łatwy i szybki montaż.

Sterowanie Wi-Fi (opcja)

Zarządzaj swoim klimatyzatorem z każdego miejsca. Nowy interfejs sieci bezprzewodowej LAN umożliwia kontrolowanie od 1 do 24 jednostek równocześnie. Proste sterowanie funkcjami klimatyzatora przy użyciu urządzenia mobilnego z aplikacją FGLair, nawet gdy jesteś poza domem czy biurem.

FILTRY W STANDARDZIE

Filtr mechaniczny (główny)

Główny filtr wykonany z gęstej siatki, oczyszczający powietrze z zanieczyszczeń mechanicznych takich jak kurz i większe pyłki.



MOCE [kBtu/h]

1 FAZA 18 | 22 | 24 | 30 | 36

3 FAZY 36 | 45

MODEL

RYG18KRTA | RYG22KRTA | RYG24KRTA
RYG30KRTA | RYG36KRTA
3 FAZY
RYG36KRTA | RYG54KRTA

WYMIARY [mm]

235 × 1080 – 1700 × 705

GRZANIE

przy -15°C

CHŁODZENIE

przy -10°C

CECHY	TRYBY PRACY	AUTOMATYKA	PROGRAMOWANIE				FILTR					
Doprowadzanie świeżego powietrza	Tryb ekonomiczny	Autom. zmiana trybu pracy	Autom. regulacja siły nawiewu	Autom. żaluzje pionowe	Powrót ustawień po zan. napięcia	Ograniczenie nastawy temperatury	Automatyczne przywracanie temperatury	Automatyczne wyłączenie	Programator tygodniowy	Zewn. wejście i wyjście	Wekłznik LED - czyszcz. filtra	Filtr mechaniczny

DANE TECHNICZNE

		Jednostka wewnętrzna	RYG18KRTA	RYG22KRTA	RYG24KRTA	RYG30KRTA	RYG36KRTA	RYG45KRTA	RYG36KRTA	RYG45KRTA
		Jednostka zewnętrzna	ROG18KATA	ROG22KATA	ROG24KATA	ROG30KATA	ROG36KATA	ROG45KATA	ROG36KATA	ROG45KATA
Zasilanie		V/f/Hz	230/1/50						400/3/50	
Wydajność	Chłodzenie	kW	5,2 (0,9 – 5,4)	6,0 (0,9 – 6,3)	6,8 (0,9 – 7,4)	8,5 (2,8 – 9,6)	9,5 (2,8 – 10,6)	12,1 (4,0 – 12,6)	9,5 (2,8 – 10,6)	12,1 (4,0 – 12,6)
	Grzanie	kW	6,0 (0,9 – 6,3)	7,0 (0,9 – 7,4)	7,5 (0,9 – 8,6)	10,0 (2,7 – 10,8)	10,8 (2,7 – 12,5)	13,5 (4,2 – 15,0)	10,8 (2,7 – 12,5)	13,5 (4,2 – 15,0)
Pobór mocy	Chłodzenie/Grzanie	kW	1,66 / 1,71	1,95 / 2,09	2,19 / 2,00	2,78 / 2,86	3,13 / 3,03	4,84 / 4,18	3,13 / 3,03	4,84 / 4,18
EER	Chłodzenie	—	3,13	3,08	3,11	3,06	3,04	2,5	3,04	2,5
COP	Grzanie	—	3,51	3,35	3,75	3,5	3,56	3,23	3,56	3,23
Moc obliczeniowa	Chłodzenie / Grzanie (-10°C)	kW	5,2 / 3,8	6,0 / 4,4	6,8 / 5,4	8,5 / 8,0	9,5 / 8,7	12,1 / 9,2	9,5 / 8,7	12,1 / 9,2
SEER	Chłodzenie	—	5,8 A'	5,6 A'	6,0 A'	5,8 A'	5,6 A'	—	5,6	—
SCOP	Grzanie	—	3,8 A	3,8 A	3,9 A	3,9 A	3,9 A	—	3,9	—
Pobór prądu	Chłodzenie/Grzanie	A	10,1 / 10,1	11,6 / 11,6	12,6 / 12,6	22,5 / 22,5	22,5 / 22,5	28,1 / 28,1	10,5 / 10,5	13,6 / 13,6
Osuszanie		l/h	2,0	2,5	2,2	3,0	2,6	4,5	2,6	4,5
Roczne zużycie energii	Chłodzenie	kWh/a	538	375	679	512	594	—	594	—
	Grzanie	kWh/a	1,398	1,618	1,935	2,871	3,117	—	3,117	—
Poziom ciśnienia akustycznego	J. wew. (Chłodzenie) (H/M/L/Q)	dB (A)	38 / - / - / -	42 / - / - / -	41 / - / - / -	45 / - / - / -	44 / 40 / 37 / 32	45 / 41 / 39 / 34	44 / 40 / 37 / 32	45 / 41 / 39 / 34
	J. wew. (Grzanie) (H/M/L/Q)		38 / - / - / -	42 / - / - / -	41 / - / - / -	45 / - / - / -	44 / 40 / 37 / 32	45 / 41 / 39 / 34	44 / 40 / 37 / 32	45 / 41 / 39 / 34
	J. zew. (Chłodzenie/Grzanie)		51 / 52	52 / 53	54 / 55	53 / 55	55 / 55	58 / 59	55 / 55	58 / 59
Poziom mocy akustycznej	J. wew. (Chłodzenie/Grzanie)		53 / 53	57 / 57	56 / 56	60 / 60	59 / 59	60 / 60	59 / 59	60 / 60
	J. zew. (Chłodzenie/Grzanie)		63 / 64	64 / 65	66 / 67	68 / 69	70 / 70	72 / 73	70 / 70	72 / 73
Przepływ powietrza	J. wew. / j. zew. (chl.)	m³/h	840 / 1 710	900 / 2 240	1 230 / 2 885	1 400 / 3 750	1 850 / 3 750	1 900 / 4 450	1 850 / 3 750	1 900 / 4 450
	J. wew. / j. zew. (grz.)		840 / 1 840	900 / 2 240	1 230 / 2 350	1 400 / 3 750	1 800 / 3 750	1 850 / 4 450	1 800 / 3 750	1 850 / 4 450
Wymiary netto (wys. x szer. x gł.) Masa	J. wew.	mm	235 x 1 080 x 705	235 x 1 080 x 705	235 x 1 390 x 705	235 x 1 390 x 705	235 x 1 700 x 705	235 x 1 700 x 705	235 x 1 700 x 705	235 x 1 700 x 705
		kg (lbs)	24 (53)	24 (53)	31 (68)	31 (68)	38 (84)	38 (84)	38 (84)	38 (84)
	J. zew.	mm	542 x 799 x 290	632 x 799 x 290	632 x 799 x 290	788 x 940 x 320	788 x 940 x 320	998 x 940 x 320	788 x 940 x 320	998 x 940 x 320
		kg (lbs)	33 (73)	36 (79)	38 (84)	52 (115)	52 (115)	61 (134)	53 (117)	62 (137)
Średnica przewodów chłodniczych	Ciecz / Gaz	mm	6,35 / 12,7	6,35 / 12,7	6,35 / 12,7	9,52 / 15,88	9,52 / 15,88	9,52 / 15,88	9,52 / 15,88	9,52 / 15,88
Średnica rurki skroplin	J. wew. / j. zew.	mm	25 / 32	25 / 32	25 / 32	25 / 32	25 / 32	25 / 32	25 / 32	25 / 32
Max długość przewodów (Bez doładowania czynnika)		m	20 (15)	25 (15)	25 (20)	30 (30)	30 (30)	50 (30)	30 (30)	50 (30)
Max różnica poziomów		m	15	20	20	30	30	30	30	30
Zakres temperatur pracy	Chłodzenie	°C DB	-10 ~ 46	-10 ~ 46	-10 ~ 46	-10 ~ 46	-10 ~ 46	-10 ~ 46	-10 ~ 46	-10 ~ 46
	Grzanie		-15 ~ 24	-15 ~ 24	-15 ~ 24	-15 ~ 24	-15 ~ 24	-15 ~ 24	-15 ~ 24	-15 ~ 24
Czynnik chłodniczy	Typ	GWP	R32 (675)	R32 (675)	R32 (675)	R32 (675)	R32 (675)	R32 (675)	R32 (675)	R32 (675)
	Ilość w urządzeniu	kg (CO ₂ eq-T)	0,9 (0,68)	1,1 (0,743)	1,25 (0,844)	1,90 (1,283)	1,90 (1,283)	2,40 (1,823)	1,90 (1,283)	2,40 (1,823)

W ZESTAWIE

Jednostka zewnętrzna dla RYG18/22KRTA Jednostka zewnętrzna dla RYG24KRTA Jednostka zewnętrzna dla RYG30/36KRTA Jednostka zewnętrzna dla RYG45/54KRTA



AKCESORIA OPCJONALNE

Kompaktowy sterownik przewodowy:
Sterownik przewodowy (panel dotykowy):
Sterownik przewodowy:
Prosty sterownik przewodowy (bez obsługi trybu pracy):
Prosty sterownik przewodowy:
Zewnętrzny przełącznik funkcji:
Dodatkowe rozszerzenie wej./wyj.:
Obudowa rozszerzenia wej./wyj.:
Zestaw przyłączeniowy wej./wyj.:
Interfejs Wi-Fi:
Interfejs MODBUS®:
Interfejs KNX®:
Pompka skroplin:
Odbiornik podczerwieni:
Przyłącze chłodnicze typu L:

UTY-RCRXZ1
UTY-RNRXZ3
UTY-RLRX
UTY-RHRX
UTY-RSRX
UTY-TERX
UTY-XCSX
UTZ-GXEA
UTY-XWXZG
UTY-TFSXJ3/4
UTY-VKXSX
UTY-VKXSX
UTR-DPB24T
UTY-LBTHY
UTP-FX24A (18/22/24)
UTP-FX35A (30/36/45)
UTY-VTGX
UTY-VTGXV

Interfejs sieciowy dla systemu split (zasilanie DC):
Interfejs sieciowy dla systemu split (zasilanie AC):

(Jednostka zewn. 30/36/45)
Zestaw przyłączeniowy wej./wyj.:

UTY-XWXZ3

WYMIARY

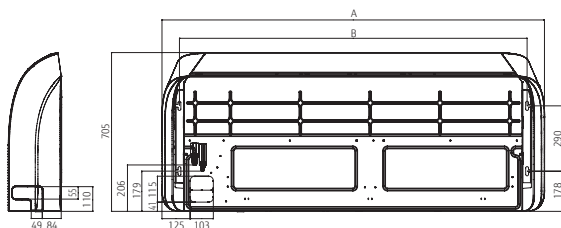

	RYG18/22KRTA	RYG24/30KRTA	RYG36/45/54KRTA
A	1080	1390	1700
B	923	1233	1543



Klimatyzatory KVLA

TYP KASETONOWY O 4-STRONNYM PRZEPLYWIE POWIETRZA



Kompaktowe wymiary i skuteczne 4-stronne rozprowadzenie powietrza

Klimatyzatory kasetonowe KVLA to zwarte i uniwersalne urządzenia, które posiadają 4-stronne rozprowadzenie powietrza. Minimalistyczna w wyglądzie maskownica zapewnia dokładne rozprowadzenie powietrza oraz pasuje do wszystkich typów pomieszczeń. Kompaktowe rozmiary urządzeń pasują do tradycyjnych systemów podwieszanych sufitów kasetonowych.

CECHY

Kompaktowa maskownica

Minimalistyczna maskownica o 4-stronnym przepływie powietrza zapewnia dokładne rozprowadzenie powietrza oraz pasuje do wszystkich typów pomieszczeń. Kompaktowe wymiary maskownicy – 620 × 620 [mm] pasują do tradycyjnych systemów podwieszanych sufitów kasetonowych.

Uproszczony montaż i serwis

Serwis klimatyzatora jest możliwy po demontażu kasetonu obok urządzenia, gwarantuje to wygodny dostęp do urządzenia.

Grzanie przy -15°C

Praca klimatyzatora przy temperaturze zewnętrznej sięgającej -15°C, zarówno w trybie chłodzenia i grzania.

FILTRY W STANDARDZIE

Filtr mechaniczny (główny)

Główny filtr wykonany z gęstej siatki, oczyszczający powietrze z zanieczyszczeń mechanicznych takich jak kurz i większe pyłki.



MOCE [kBtu/h]

09 | 12 | 14

18 | 22 | 24

MODEL

RCG09KVLA | RCG12KVLA
RCG14KVLA | RCG18KVLA
RCG22KVLA | RCG24KVLA

WYMIARY [mm]

245 × 570 × 570

GRZANIE

przy -15°C

CHŁODZENIE

przy -15°C



DANE TECHNICZNE

Jednostka wewnętrzna		RCG09KVLA	RCG12KVLA	RCG14KVLA	RCG18KVLA	RCG22KVLA	RCG24KVLA	
Jednostka zewnętrzna		ROG09KBTB	ROG12KBTB	ROG14KBTB	ROG18KBTB	ROG22KBTB	ROG24KBTB	
Zasilanie	V/Hz	230/1/50						
Wydajność	Chłodzenie	2,5 (0,9 – 3,2)	3,5 (0,9 – 4,4)	4,3 (0,9 – 5,4)	5,2 (0,9 – 5,9)	6,0 (0,9 – 6,7)	6,8 (0,9 – 8,0)	
	Grzanie	3,2 (0,9 – 4,7)	4,1 (0,9 – 5,7)	5,0 (0,9 – 6,5)	6,0 (0,9 – 7,5)	7,0 (0,9 – 8,0)	7,5 (0,9 – 9,1)	
Pobór mocy	Chłodzenie/Grzanie	0,55 / 0,79	0,93 / 1,08	1,28 / 1,32	1,60 / 1,66	1,82 / 1,87	2,21 / 2,03	
EER	Chłodzenie	4,57	3,76	3,36	3,25	3,30	3,08	
COP	Grzanie	4,05	3,80	3,79	3,61	3,74	3,69	
Moc obliczeniowa	Chłodzenie / Grzanie (-10°C)	2,5 / 2,6	3,5 / 3,4	4,3 / 3,8	5,2 / 4,4	6,0 / 4,8	6,8 / 6,0	
SEER	Chłodzenie	6,70 A**	6,60 A**	6,50 A**	6,60 A**	6,60 A**	6,10 A**	
SCOP	Grzanie	4,40 A*	4,30 A*	4,40 A*	4,20 A*	4,30 A*	4,00 A*	
Pobór prądu	Chłodzenie/Grzanie	7,9 / 7,9	9,7 / 9,7	10,2 / 10,2	12,1 / 12,1	12,6 / 12,6	13,6 / 13,6	
Osuszanie	l/h	0,6	1,2	1,5	2,2	2,6	2,7	
Roczne zużycie energii	Chłodzenie	131	186	231	275	318	390	
	Grzanie	826	1 106	1 208	1 466	1 562	2 097	
Poziom ciśnienia akustycznego	J. wew. (Chłodzenie) (H/M/L/Q)	33 / 31 / 29 / 27	37 / 34 / 30 / 27	38 / 34 / 30 / 27	38 / 34 / 30 / 26	44 / 42 / 36 / 30	49 / 44 / 36 / 30	
	J. wew. (Grzanie) (H/M/L/Q)	34 / 32 / 29 / 27	37 / 34 / 31 / 29	43 / 38 / 34 / 30	43 / 38 / 34 / 30	45 / 43 / 40 / 33	49 / 45 / 40 / 33	
	J. zew. (Chłodzenie / Grzanie)	46 / 46	47 / 47	49 / 49	50 / 50	51 / 50	53 / 54	
Poziom mocy akustycznej	J. wew. (Chłodzenie / Grzanie)	46 / 47	49 / 49	50 / 55	50 / 55	56 / 57	59 / 61	
	J. zew. (Chłodzenie / Grzanie)	59 / 59	61 / 61	62 / 62	62 / 62	63 / 63	65 / 66	
Przepływ powietrza	J. wew. / j. zew.	m ³ /h	540 / 1 480	600 / 1 580	680 / 1 670	680 / 2 160	830 / 2 240	930 / 2 700
Wymiary netto (wys. x szer. x gł.) Masa	J. wew.	mm	245 x 570 x 570	245 x 570 x 570	245 x 570 x 570	245 x 570 x 570	245 x 570 x 570	245 x 570 x 570
		kg (lbs)	15 (33)	15 (33)	15 (33)	15 (33)	16 (35)	15 (35)
	J. zew.	mm	542 x 799 x 290	542 x 799 x 290	542 x 799 x 290	632 x 799 x 290	632 x 799 x 290	716 x 820 x 315
		kg (lbs)	32 (71)	33 (73)	33 (73)	36 (79)	38 (84)	42 (93)
Średnica przewodów chłodniczych	Ciecz / Gaz	mm	6,35 / 9,53	6,35 / 9,53	6,35 / 9,53	6,35 / 12,70	6,35 / 12,70	6,35 / 12,70
Średnica rurki skroplin	J. wew. / j. zew.	mm	25 / 32	25 / 32	25 / 32	25 / 32	25 / 32	25 / 32
Max długość przewodów	(Bez doładowania czynnika)	m	20 (15)	25 (15)	25 (15)	30 (20)	30 (20)	30 (20)
Max różnica poziomów		m	15	20	20	20	25	25
Zakres temperatur pracy	Chłodzenie	°C DB	-15 ~ 46	-15 ~ 46	-15 ~ 46	-15 ~ 46	-15 ~ 46	-15 ~ 46
	Grzanie	°C DB	-15 ~ 24	-15 ~ 24	-15 ~ 24	-15 ~ 24	-15 ~ 24	-15 ~ 24
Czynnik chłodniczy	Typ	GWP	R32 (675)	R32 (675)	R32 (675)	R32 (675)	R32 (675)	R32 (675)
	Ilość w urządzeniu	kg(CO ₂ eq-t)	850	850	850	1 020	1 250	1 250
Maskownica	Model		CG-UFFF w zestawie ze sterownikiem bezprzewodowy UTY-LNTX					
	Wymiary (W×S×G)	mm	49 x 620 x 620	49 x 620 x 620	49 x 620 x 620	49 x 620 x 620	49 x 620 x 620	49 x 620 x 620
	Masa	kg(lbs)	2,3 (5)	2,3 (5)	2,3 (5)	2,3 (5)	2,3 (5)	2,3 (5)

W ZESTAWIE

Jednostka zewnętrzna dla RCG9/12/14KVLA



Jednostka zewnętrzna dla RCG18/22KVLA



Jednostka zewnętrzna dla RCG24KVLA



AKCESORIA OPCJONALNE

Pilot bezprzewodowy:

Pilot przewodowy:

Prosty pilot przewodowy:

Dodatkowa izolacja:

Moduł doprowadzenia świeżego powietrza:

Osłona wylotu powietrza:

Zestaw przyłączeniowy:

Dodatkowe rozszerzenie wejść/wyjść (z obudową):

Interfejs Wi-Fi:

UTY-LNTX

UTY-RNRXZ3, UTY-RLRX

UTY-RNNXM, UTY-RVNXM

UTY-RSRX, UTY-RHRX

UTY-RSNXM

UTY-KXGC

UTZ-VXAA

UTR-YDZB

UTY-XWZKZG

UTY-XCSX + UTZ-GXRA

UTY-TFSXJ3/4

WYMIARY

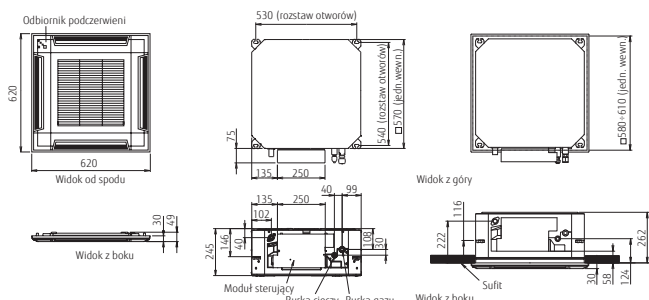



Klimatyzatory KVLA **ECO**



TYP KASETONOWY O 4-STRONNYM PRZEPLYWIE POWIETRZA

Kompaktowe wymiary i skuteczne 4-stronne rozprowadzenie powietrza

Klimatyzatory kasetonowe KVLA to zwarte i uniwersalne urządzenia, które posiadają 4-stronne rozprowadzenie powietrza. Minimalistyczna w wyglądzie maskownica zapewnia dokładne rozprowadzenie powietrza oraz pasuje do wszystkich typów pomieszczeń. Kompaktowe rozmiary urządzeń pasują do tradycyjnych systemów podwieszanych sufitów kasetonowych.

CECHY

Kompaktowa maskownica

Minimalistyczna maskownica o 4-stronnym przepływie powietrza zapewnia dokładne rozprowadzenie powietrza oraz pasuje do wszystkich typów pomieszczeń. Kompaktowe wymiary maskownicy – 620 × 620 [mm] pasują do tradycyjnych systemów podwieszanych sufitów kasetonowych.

Uproszczony montaż i serwis

Serwis klimatyzatora jest możliwy po demontażu kasetonu obok urządzenia, gwarantuje to wygodny dostęp do urządzenia.

FILTRY W STANDARDZIE

Filtr mechaniczny (główny)

Główny filtr wykonany z gęstej siatki, oczyszczający powietrze z zanieczyszczeń mechanicznych takich jak kurz i większe pyłki.



MOCE [kBtu/h]

09 | 12 | 14

18 | 22 | 24

MODEL

RCG09KVLA | RCG12KVLA
RCG14KVLA | RCG18KVLA
RCG22KVLA | RCG24KVLA

WYMIARY [mm]

245 × 570 × 570

GRZANIE

przy -15°C

CHŁODZENIE

przy -10°C



DANE TECHNICZNE

Jednostka wewnętrzna		RCG09KVL	RCG12KVL	RCG14KVL	RCG18KVL	RCG22KVL	RCG24KVL
Jednostka zewnętrzna		ROG09KAT	ROG12KAT	ROG14KAT	ROG18KAT	ROG22KAT	ROG24KAT
Zasilanie	V/Hz	230/1/50					
Wydajność	Chłodzenie	2,5 (0,9 – 2,7)	3,5 (0,9 – 3,7)	4,3 (0,9 – 4,5)	5,2 (0,9 – 5,4)	6,0 (0,9 – 6,3)	6,8 (0,9 – 7,4)
	Grzanie	3,2 (0,9 – 3,9)	4,1 (0,9 – 4,4)	5,0 (0,9 – 5,3)	6,0 (0,9 – 6,3)	7,0 (0,9 – 7,4)	7,5 (0,9 – 8,6)
Pobór mocy	Chłodzenie/Grzanie	0,68 / 0,88	1,09 / 1,17	1,37 / 1,42	1,69 / 1,72	1,95 / 2,00	2,26 / 2,08
EER	Chłodzenie	3,68	3,21	3,14	3,08	3,08	3,01
COP	Grzanie	3,64	3,5	3,52	3,49	3,5	3,61
Moc obliczeniowa	Chłodzenie / Grzanie (-10°C)	2,5 / 2,3	3,5 / 2,8	4,3 / 3,2	5,2 / 3,8	6,0 / 4,4	6,8 / 5,4
SEER	Chłodzenie	6,2 A**	6,1 A**	6,1 A**	6,1 A**	6,1 A**	5,9 A*
SCOP	Grzanie	4,0 A*	4,0 A*	4,0 A*	3,9 A	3,9 A	3,8 A
Pobór prądu	Chłodzenie/Grzanie	6,9 / 6,9	7,7 / 7,7	9,2 / 9,2	10,1 / 10,1	11,6 / 11,6	12,6 / 12,6
Osuszanie	l/h	0,6	1,2	1,5	2,2	2,6	2,7
Roczne zużycie energii	Chłodzenie	141	201	247	298	344	403
	Grzanie	804	979	1 120	1 362	1 578	1 988
Poziom ciśnienia akustycznego	J. wew. (Chłodzenie) (H/M/L/Q)	33 / 31 / 29 / 27	37 / 34 / 30 / 27	38 / 34 / 30 / 27	38 / 34 / 30 / 26	44 / 42 / 36 / 30	49 / 44 / 36 / 30
	J. wew. (Grzanie) (H/M/L/Q)	34 / 32 / 29 / 27	37 / 34 / 31 / 29	43 / 38 / 34 / 30	43 / 38 / 34 / 30	45 / 43 / 40 / 33	49 / 45 / 40 / 33
	J. zew. (Chłodzenie / Grzanie)	47 / 48	49 / 50	50 / 51	51 / 52	52 / 53	54 / 55
Poziom mocy akustycznej	J. wew. (Chłodzenie / Grzanie)	46 / 47	49 / 49	50 / 55	50 / 55	56 / 57	59 / 61
	J. zew. (Chłodzenie / Grzanie)	60 / 60	62 / 62	63 / 63	63 / 64	64 / 65	66 / 67
Przepływ powietrza	J. wew. / j. zew. (chl.)	540 / 1 610	600 / 1 630	680 / 1 670	680 / 1 710	830 / 2 240	930 / 2 885
	J. wew. / j. zew. (grz.)	540 / 1 550	600 / 1 410	800 / 1 580	800 / 1 840	860 / 2 240	930 / 2 350
Wymiary netto (wys. x szer. x gł.) Masa	J. wew.	mm	245 x 570 x 570	245 x 570 x 570	245 x 570 x 570	245 x 570 x 570	245 x 570 x 570
		kg (lbs)	15 (33)	15 (33)	15 (33)	15 (33)	16 (35)
	J. zew.	mm	541 x 663 x 290	541 x 663 x 290	542 x 799 x 290	542 x 799 x 290	632 x 799 x 290
	kg (lbs)	23 (51)	25 (55)	32 (71)	33 (73)	36 (79)	38 (84)
Średnica przewodów chłodniczych	Ciecz / Gaz	mm	6,35 / 9,52	6,35 / 9,52	6,35 / 9,52	6,35 / 12,70	6,35 / 12,70
Średnica rurki skroplin	J. wew. / j. zew.	mm	25 / 32	25 / 32	25 / 32	25 / 32	25 / 32
Max długość przewodów	(Bez doładowania czynnika)	m	15 (15)	15 (15)	20 (15)	20 (15)	25 (20)
Max różnica poziomów		m	15	15	15	15	20
Zakres temperatur pracy	Chłodzenie	°C DB	-10 ~ 46	-10 ~ 46	-10 ~ 46	-10 ~ 46	-10 ~ 46
	Grzanie		-15 ~ 24	-15 ~ 24	-15 ~ 24	-15 ~ 24	-15 ~ 24
Czynnik chłodniczy	Typ	GWP	R32 (675)	R32 (675)	R32 (675)	R32 (675)	R32 (675)
	Ilość w urządzeniu	kg(CO2eq-T)	0,6 (0,405)	0,7 (0,473)	0,85 (0,574)	0,9 (0,608)	1,1 (0,743)
Maskownica	Model		CG-UFFF				
	Wymiary (WxSxG)	mm	49 x 620 x 620	49 x 620 x 620	49 x 620 x 620	49 x 620 x 620	49 x 620 x 620
	Masa	kg(lbs)	2,3 (5)	2,3 (5)	2,3 (5)	2,3 (5)	2,3 (5)

W ZESTAWIE

Jednostka zewnętrzna dla RCG9/12/14KVL



Jednostka zewnętrzna dla RCG18/22KVL



Jednostka zewnętrzna dla RCG24KVL



Pilot bezprzewodowy:

Pilot przewodowy:

Prosty pilot przewodowy:

Dodatkowa izolacja:

Moduł doprowadzenia świeżego powietrza:

Osłona wylotu powietrza:

Zestaw przyłączeniowy:

Dodatkowe rozszerzenie wejść/wyjść (z obudową):

Interfejs Wi-Fi:

UTY-LNTX

UTY-RNRXZ3, UTY-RLPX

UTY-RNNXM, UTY-RVNXM

UTY-RSRX, UTY-RHRX

UTY-RSNXM

UTZ-KXGC

UTZ-VXAA

UTZ-YDZB

UTY-XWZXZG

UTY-XCSX + UTZ-GXRA

UTY-TFSXJ3/4

WYMIARY

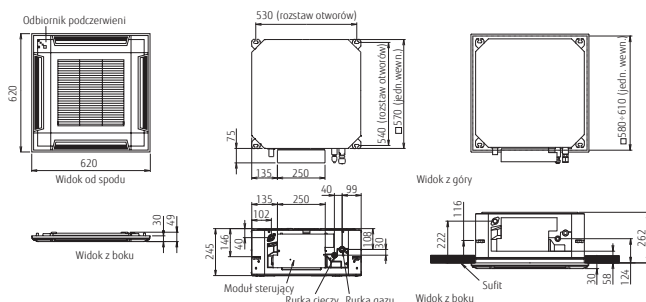



Klimatyzatory KRLB

TYP KASETONOWY O OBWODOWYM PRZEPLYWIE POWIETRZA

Obwodowy przepływ powietrza i wysoka wydajność w dużych pomieszczeniach

Klimatyzatory kasetonowe KRLB o obwodowym przepływie powietrza oferują najefektywniejsze rozprowadzenie powietrza oraz wysoką wydajność w dużych pomieszczeniach. Dodatkowo strumień powietrza może być indywidualnie kierowany za pomocą żaluzji. Maskownice klimatyzatora mogą być wyposażone w czujnik ruchu, który pozwala na duże oszczędności energii (opcja). Klimatyzatory KRLB dostępne są w konfiguracji z białą lub czarną maskownicą.



CECHY

Obwodowy przepływ powietrza

Szeroki zakres przepływu powietrza gwarantuje szybkie osiągnięcie żądanej temperatury w pomieszczeniu.

Indywidualne sterowanie kierunkiem przepływu powietrza

Każda żaluzja może być sterowana indywidualnie za pomocą pilota przewodowego.

Czujnik ruchu (opcja)

Czujnik wykrywa obecność osób w pomieszczeniu i zmniejsza wydajność pracy urządzenia, gdy w pomieszczeniu nikt nie przebywa. Czujnik ruchu pozwala na duże oszczędności energii.

FILTRY W STANDARDZIE

Filtr mechaniczny (główny)

Główny filtr wykonany z gęstej siatki, oczyszczający powietrze z zanieczyszczeń mechanicznych takich jak kurz i większe pyłki.



MOCE [kBtu/h]

18 | 22 | 24 | 30 |

36 | 45 | 54

3 FAZY

36 | 45 | 54

MODEL

RCG18 KRLB | RCG22 KRLB
RCG24 KRLB | RCG30 KRLB
RCG36 KRLB | RCG45 KRLB
RCG54 KRLB

WYMIARY [mm]

246/288 × 840 × 840

GRZANIE CHŁODZENIE

przy -15°C

przy -15°C

CECHY **TRYBY PRACY** **AUTOMATYKA** **PROGRAMOWANIE**

FILTR

DANE TECHNICZNE

Jednostka wewnętrzna		RCG18KRLB	RCG22KRLB	RCG24KRLB	RCG30KRLB	RCG36KRLB	RCG45KRLB	RCG54KRLB	RCG36KRTA	RCG45KRTA	RCG54KRTA	
Jednostka zewnętrzna		ROG18KBTB	ROG22KBTB	ROG24KBTB	ROG30KBTB	ROG36KBTB	ROG45KBTB	ROG54KBTB	ROG36KRTA	ROG45KRTA	ROG54KRTA	
Zasilanie	V/f/Hz	230/1/50										
Wydajność	Chłodzenie	5,2 (0,9 - 5,9)	6,0 (0,9 - 6,7)	6,8 (0,9 - 8,0)	8,5 (2,8 - 10,0)	9,5 (2,8 - 11,2)	12,1 (4,0 - 14,0)	13,4 (4,5 - 14,5)	9,5 (2,8 - 11,2)	12,1 (4,0 - 14,0)	13,4 (4,5 - 14,5)	
	Grzanie	6,0 (0,9 - 7,5)	7,0 (0,9 - 8,0)	7,5 (0,9 - 9,1)	10,0 (2,7 - 11,2)	10,8 (2,7 - 12,7)	13,5 (4,2 - 16,2)	15,5 (4,7 - 16,5)	10,8 (2,7 - 12,7)	13,5 (4,2 - 16,2)	15,5 (4,7 - 16,5)	
Pobór mocy	Chłodzenie/Grzanie	1,36 / 1,58	1,71 / 1,82	1,89 / 1,90	2,44 / 2,51	2,91 / 2,45	3,61 / 3,21	4,41 / 4,16	2,91 / 2,45	3,61 / 3,21	4,41 / 4,16	
EER	Chłodzenie	3,82	3,51	3,60	3,49	3,26	3,35	03,04	3,26	3,35	3,04	
COP	Grzanie	3,80	3,85	3,95	3,98	4,40	4,20	3,73	4,40	4,20	3,73	
Moc obliczeniowa	Chłodzenie / Grzanie (-10°C)	5,2 / 4,4	6,0 / 4,8	6,8 / 6,0	8,5 / 8,0	9,5 / 8,7	/	/	9,5 / 8,7	-	-	
SEER	Chłodzenie	7,00 A**	7,00 A**	6,60 A**	6,70 A**	5,66 A**	/	/	6,55	-	-	
SCOP	Grzanie	4,30 A*	4,40 A*	4,20 A*	4,30 A*	4,30 A*	/	/	4,30	-	-	
Pobór prądu	Chłodzenie/Grzanie	12,1 / 12,1	12,6 / 12,6	13,6 / 13,6	22,6 / 22,6	22,6 / 22,6	28,5 / 28,5	28,5 / 28,5	10,5 / 10,5	14,0 / 14,0	14,0 / 14,0	
Osuszanie	l/h	1,5	2,2	2,7	2,5	3,3	4,5	5,0	3,3	4,5	5,0	
Roczne zużycie energii	Chłodzenie	260	300	360	444	507	/	/	507	-	-	
	Grzanie	1 431	1 527	1 999	2 601	2 828	/	/	2 828	-	-	
Poziom ciśnienia akustycznego	J. wew. (Chłodzenie) (H/M/L/Q)	33/32/31/28	33/32/31/28	35/33/32/29	40/38/36/33	44/41/38/34	46/42/39/35	47/43/40/36	44/41/38/34	46/42/39/35	47/43/40/36	
	J. wew. (Grzanie) (H/M/L/Q)	33/32/31/28	33/32/31/28	35/33/32/29	40/38/36/33	44/41/38/34	46/42/39/35	47/43/40/36	44/41/38/34	46/42/39/35	47/43/40/36	
	J. zew. (Chłodzenie/Grzanie)	50/50	51/51	53/54	53/55	55/55	57/57	57/59	55/55	57/57	57/59	
Poziom mocy akustycznej	J. wew. (Chłodzenie/Grzanie)	47/47	49/49	49/49	54/54	58/58	60/60	61/61	58/58	60/60	61/61	
	J. zew. (Chłodzenie/Grzanie)	62/62	63/63	65/66	68/69	70/70	71/71	73/73	70/70	71/71	73/73	
Przepływ powietrza	J. wew. / j. zew.	1 050 / 2 160	1 050 / 2 240	1 150 / 2 700	1 600 / 3 750	1 870 / 3 750	2 000 / 4 450	2 100 / 4 450	1 870 / 3 750	2 000 / 4 450	2 100 / 4 450	
Wymiary netto (wys. x szer. x gł.)	J. wew.	mm 246 x 840 x 840	246 x 840 x 840	246 x 840 x 840	288 x 840 x 840	288 x 840 x 840	288 x 840 x 840	288 x 840 x 840	288 x 840 x 840	288 x 840 x 840	288 x 840 x 840	
	J. zew.	mm 632 x 799 x 290	632 x 799 x 290	716 x 820 x 315	788 x 940 x 320	788 x 940 x 320	998 x 940 x 320	998 x 940 x 320	998 x 940 x 320	998 x 940 x 320	998 x 940 x 320	
Masa	J. wew.	kg (lbs)	23 (51)	23 (51)	24 (53)	26 (57)	29 (64)	29 (64)	29 (64)	29 (64)	29 (64)	
Śred.przewodów chłodniczych	Ciecz / Gaz	mm	6,35 / 12,70	6,35 / 12,70	6,35 / 12,70	9,52 / 15,88	9,52 / 15,88	9,52 / 15,88	9,52 / 15,88	9,52 / 15,88	9,52 / 15,88	
Średnica rurki skroplin	J. wew. / j. zew.	mm	25 / 32	25 / 32	25 / 32	25 / 32	25 / 32	25 / 32	25 / 32	25 / 32	25 / 32	
Max długość przewodów	(Bez doładowania czynnika)	m	30 (20)	30 (20)	30 (20)	50 (30)	50 (30)	50 (30)	50 (30)	50 (30)	50 (30)	
Max różnica poziomów	m	20	25	25	30	30	30	30	30	30	30	
Zakres temperatur pracy	Chłodzenie	°C DB	-15 ~ 46	-15 ~ 46	-15 ~ 46	-15 ~ 46	-15 ~ 46	-15 ~ 46	-15 ~ 46	-15 ~ 46	-15 ~ 46	
	Grzanie	-15 ~ 24	-15 ~ 24	-15 ~ 24	-15 ~ 24	-15 ~ 24	-15 ~ 24	-15 ~ 24	-15 ~ 24	-15 ~ 24	-15 ~ 24	
Czynnik chłodniczy	Typ	GWP	R32 (675)	R32 (675)	R32 (675)	R32 (675)	R32 (675)	R32 (675)	R32 (675)	R32 (675)	R32 (675)	
	Ilość w urządzeniu	g	1 020	1 250	1 250	1 900	1 900	2 700	2 700	1 900	2 700	
Maskownica	Model	CG-KFA w zestawie ze sterownikiem przewodowym UTY-RNRXZ3										
	Wymiary (WxSxG)	mm	53 x 950 x 950	53 x 950 x 950	53 x 950 x 950	53 x 950 x 950	53 x 950 x 950	53 x 950 x 950	53 x 950 x 950	53 x 950 x 950	53 x 950 x 950	53 x 950 x 950
	Masa	kg(lbs)	6,0 (13)	6,0 (13)	6,0 (13)	6,0 (13)	6,0 (13)	6,0 (13)	6,0 (13)	6,0 (13)	6,0 (13)	6,0 (13)

W ZESTAWIE

Jednostka zewnętrzna dla RCG18/22KRLB dla RCG24KRLB dla RCG30/36KRLB dla RCG45/54KRLB



AKCESORIA OPCJONALNE

- Prosty pilot przewodowy: UTY-RSRX, UTY-RHRX
- UTY-RSNX
- Zestaw odbioru sygnału pilota + pilot: UTY-LBTXC
- Ostona wylotu powietrza: UTR-YDZK
- Czujnik obecności: UTY-SHZXC
- Szeroki panel: UTG-AKXA-W
- Podkładka pod panel: UTG-BKXA-W
- Dodatkowa izolacja: UTZ-KXRA
- Moduł doprowadzania świeżego powietrza: UTZ-VXRA
- Dodatkowe rozszerzenie wejść/wyjść (z obudową): UTY-XCSX + UTZ-GXRA
- Zestaw przyłączeniowy: UTY-XWZX2G
- Interfejs Wi-Fi: UTY-TFSXJ3/4
- Sterownik przewodowy (panel dotykowy): UTY-RNRXZ5

WYMIARY

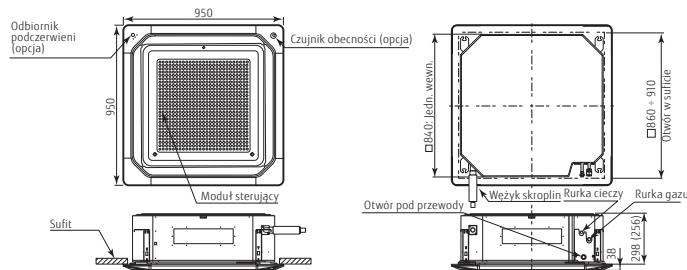



Klimatyzatory KRLB **ECO**



TYP KASETONOWY O OBWODOWYM PRZEPLYWIE POWIETRZA

Obwodowy przepływ powietrza i wysoka wydajność w dużych pomieszczeniach

Klimatyzatory kasetonowe KRLB o obwodowym przepływie powietrza oferują najefektywniejsze rozprowadzenie powietrza oraz wysoką wydajność w dużych pomieszczeniach. Dodatkowo strumień powietrza może być indywidualnie kierowany za pomocą żaluzji. Maskownice klimatyzatora mogą być wyposażone w czujnik ruchu, który pozwala na duże oszczędności energii (opcja). Klimatyzatory KRLB dostępne są w konfiguracji z białą lub czarną maskownicą.

CECHY

Obwodowy przepływ powietrza

Szeroki zakres przepływu powietrza gwarantuje szybkie osiągnięcie żądanej temperatury w pomieszczeniu.

Indywidualne sterowanie kierunkiem przepływu powietrza

Każda żaluzja może być sterowana indywidualnie za pomocą pilota przewodowego.

Czujnik ruchu (opcja)

Czujnik wykrywa obecność osób w pomieszczeniu i zmniejsza wydajność pracy urządzenia, gdy w pomieszczeniu nikt nie przebywa. Czujnik ruchu pozwala na duże oszczędności energii.

FILTRY W STANDARDZIE

Filtr mechaniczny (główny)

Główny filtr wykonany z gęstej siatki, oczyszczający powietrze z zanieczyszczeń mechanicznych takich jak kurz i większe pyłki.



MOCE [kBtu/h]

18 | 22 | 24 | 30 |

36 | 45 | 54

3 FAZY

36 | 45 | 54

MODEL

RCG18 KRLB | RCG22 KRLB
RCG24 KRLB | RCG30 KRLB
RCG36 KRLB | RCG45 KRLB
RCG54 KRLB

WYMIARY [mm]

246/288 × 840 × 840

GRZANIE CHŁODZENIE

przy -15°C

przy -10°C

CECHY	TRYBY PRACY	AUTOMATYKA	PROGRAMOWANIE	FILTR

DANE TECHNICZNE

Jednostka wewnętrzna		RCG18KRLB	RCG22KRLB	RCG24KRLB	RCG30KRLB	RCG36KRLB	RCG45KRLB	RCG54KRLB	RCG36KQTA	RCG45KQTA	RCG54KQTA		
Jednostka zewnętrzna		ROG18KATA	ROG22KATA	ROG24KATA	ROG30KATA	ROG36KATA	ROG45KATA	ROG54KATA	ROG36KQTA	ROG45KQTA	ROG54KQTA		
Zasilanie	V/Hz	230/1/50									400/3/50		
Wydajność	Chłodzenie	5,2 (0,9-5,4)		6,0 (0,9-6,3)		6,8 (0,9-7,4)		8,5 (2,8-9,6)		12,1 (4,0-12,6)		13,4 (4,5-13,8)	
	Grzanie	6,0 (0,9-6,3)		7,0 (0,9-7,4)		7,5 (0,9-8,6)		10,0 (2,7-10,8)		10,8 (2,7-12,5)		13,5 (4,2-15,0)	
Pobór mocy	Chłodzenie/Grzanie	1,60 / 1,66		1,85 / 1,93		2,12 / 1,97		2,56 / 2,64		3,06 / 2,58		4,32 / 3,77	
EER	Chłodzenie	3,25		3,24		3,21		3,32		3,1		2,8	
COP	Grzanie	3,61		3,63		3,81		3,79		4,19		3,58	
Moc obliczeniowa	Chłodzenie / Grzanie (-10°C)	5,2 / 3,8		6,0 / 4,4		6,8 / 5,4		8,5 / 8,0		9,5 / 8,7		/ /	
SEER	Chłodzenie	6,2 A**		6,2 A**		6,1 A**		6,1 A**		/ /		6,1 / /	
SCOP	Grzanie	4,1 A*		4,1 A*		4,0 A*		4,0 A*		/ /		4,0 / /	
Pobór prądu	Chłodzenie/Grzanie	10,1 / 10,1		11,6 / 11,6		12,6 / 12,6		22,5 / 22,5		22,5 / 22,5		28,1 / 28,1	
Osuszanie		1,5		2,2		2,7		2,5		3,3		4,5	
Roczne zużycie energii	Chłodzenie	293		338		390		488		545		/ /	
	Grzanie	1 297		1 502		1 887		2 794		3 044		/ /	
Poziom ciśnienia akustycznego	J. wew. (Chłodzenie) (H/M/L/Q)	33/32/31/28		33/32/31/28		35/33/32/29		40/38/36/33		44/41/38/34		46/42/39/35	
	J. wew. (Grzanie) (H/M/L/Q)	33/32/31/28		33/32/31/28		35/33/32/29		40/38/36/33		44/41/38/34		46/42/39/35	
	J. zew. (Chłodzenie/Grzanie)	51 / 52		52 / 53		54 / 55		53 / 55		55 / 55		58 / 59	
Poziom mocy akustycznej	J. wew. (Chłodzenie/Grzanie)	47 / 47		49 / 49		49 / 49		54 / 54		58 / 58		60 / 60	
	J. zew. (Chłodzenie/Grzanie)	63 / 64		64 / 65		66 / 67		68 / 69		70 / 70		72 / 73	
Przepływ powietrza	J. wew. / j. zew.	1 050 / 1 710		1 050 / 2 240		1 150 / 2 885		1 600 / 3 750		1 870 / 3 750		2 000 / 4 450	
Wymiary netto (wys. x szer. x gł.)	J. wew.	1 050 / 1 840		1 050 / 2 240		1 150 / 2 350		1 600 / 3 750		1 870 / 3 750		2 000 / 4 450	
	J. zew.	246 x 840 x 840		246 x 840 x 840		246 x 840 x 840		288 x 840 x 840		288 x 840 x 840		288 x 840 x 840	
Masa	J. wew.	23 (51)		23 (51)		24 (53)		26 (57)		29 (64)		29 (64)	
	J. zew.	542 x 799 x 290		632 x 799 x 290		632 x 799 x 290		788 x 940 x 320		788 x 940 x 320		998 x 940 x 320	
Śred.przewodów chłodniczych	Ciecz / Gaz	6,35 / 12,70		6,35 / 12,70		6,35 / 12,70		9,52 / 15,88		9,52 / 15,88		9,52 / 15,88	
Średnica rurki skroplin	J. wew. / j. zew.	25 / 32		25 / 32		25 / 32		25 / 32		25 / 32		25 / 32	
Max długość przewodów (Bez doładowania czynnika)		20 (15)		25 (15)		25 (20)		30 (30)		30 (30)		30 (30)	
Max różnica poziomów		15		20		20		30		30		30	
Zakres temperatur pracy	Chłodzenie	-10 ~ 46		-10 ~ 46		-10 ~ 46		-10 ~ 46		-10 ~ 46		-10 ~ 46	
	Grzanie	-15 ~ 24		-15 ~ 24		-15 ~ 24		-15 ~ 24		-15 ~ 24		-15 ~ 24	
Czynnik chłodniczy	Typ	GWP R32 (675)		R32 (675)		R32 (675)		R32 (675)		R32 (675)		R32 (675)	
	Ilość w urządzeniu	0,9 (0,608)		1,1 (0,743)		1,25 (0,844)		1,90 (1,283)		1,90 (1,283)		2,4 (1,620)	
Maskownica	Model	CG-KFA w zestawie ze sterownikiem przewodowym UTY-RNRXZ3											
	Wymiary (WxSxG)	53 x 950 x 950		53 x 950 x 950		53 x 950 x 950		53 x 950 x 950		53 x 950 x 950		53 x 950 x 950	
	Masa	6,0 (13)		6,0 (13)		6,0 (13)		6,0 (13)		6,0 (13)		6,0 (13)	

W ZESTAWIE

Jednostka zewnętrzna dla RCG18/22KRLB dla RCG24KRLB dla RCG30/36KRLB dla RCG45/54KRLB



AKCESORIA OPCJONALNE

- Prosty pilot przewodowy: UTY-RSRX, UTY-RHRX
- Zestaw odbioru sygnału pilota + pilot: UTY-RSNX
- Ochrona wylotu powietrza: UTY-LBTXC
- Czujnik obecności: UTR-YDZK
- Szeroki panel: UTY-SHXC
- Podkładka pod panel: UTG-AKXA-W
- Dodatkowa izolacja: UTG-BKXA-W
- Moduł doprowadzania świeżego powietrza: UTZ-KXRA
- Dodatkowe rozszerzenie wejść/wyjść (z obudową): UTZ-VXRA
- Zestaw przyłączeniowy: UTY-XCSX + UTZ-GXRA
- Interfejs Wi-Fi: UTY-XWZXG
- Sterownik przewodowy (panel dotykowy): UTY-TFSXJ3/4
- UTY-RNRXZ5

WYMIARY

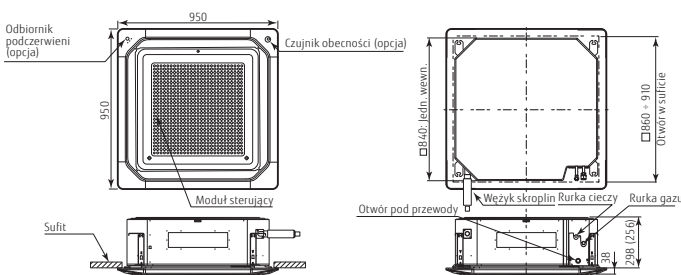

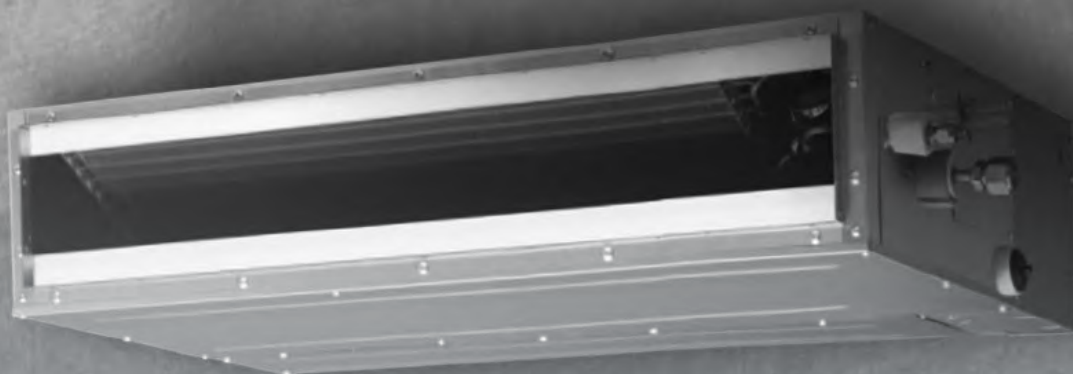

Klimatyzatory KLLAP

TYP KANAŁOWY – SLIM

Kompaktowa i smukła konstrukcja

Klimatyzatory kanałowe serii KLLAP to kompaktowe i smukłe urządzenia, które pozwalają na elastyczny montaż w wąskich przestrzeniach międzysufitowych. Przestrzeń montażowa może zostać zredukowana do min. głębokości 700 mm i wysokości 198 mm. Nawiew powietrza może być kierowany za pomocą kratki wywiewnej z automatycznymi żaluzjami (opcja).



CECHY

Kompaktowa konstrukcja

Przestrzeń montażowa może zostać zredukowana do min. głębokości 450 mm i wysokości 198 mm.

Łatwy montaż

Możliwość zasysania powietrza od spodu i od tyłu.

Pompka skroplin w standardzie

Kratka wywiewna z automatycznymi żaluzjami (opcja)

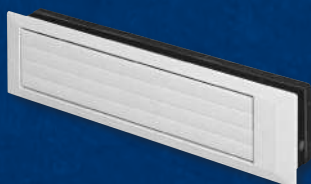

MOCE [kBtu/h]

09 | 12 | 14 | 18

MODEL

RDG09KLLAP | RDG12KLLAP
RDG14KLLAP | RDG18KLLAP

WYMIARY [mm]

198 × 700 × 620

198 × 900 × 620

GRZANIE

przy -15°C

CHŁODZENIE

przy -15°C



DANE TECHNICZNE

		Jednostka wewnętrzna	RCG09KLLAP	RCG12KLLAP	RCG14KLLAP	RCG18KLLAP
		Jednostka zewnętrzna	ROG09KBTB	ROG12KBTB	ROG14KBTB	ROG18KBTB
Zasilanie		V/Hz	230/1/50			
Wydajność	Chłodzenie	kW	2,5 (0,9 – 3,2)	3,5 (0,9 – 4,4)	4,3 (0,9 – 5,4)	5,2 (0,9 – 5,9)
	Grzanie	kW	3,2 (0,9 – 4,7)	4,1 (0,9 – 5,7)	5,0 (0,9 – 6,5)	6,0 (0,9 – 7,5)
Pobór mocy	Chłodzenie/Grzanie	kW	0,60 / 0,79	0,93 / 1,08	1,28 / 1,32	1,55 / 1,62
EER	Chłodzenie	—	4,17	3,76	3,36	3,35
COP	Grzanie	—	04,05	3,80	3,79	3,70
Moc obliczeniowa	Chłodzenie (35°C) / Grzanie (-10°C)	kW	2,5 / 2,6	3,5 / 3,4	4,3 / 3,8	5,2 / 4,4
SEER	Chłodzenie	—	6,20 A**	6,10 A**	5,80 A*	6,20 A**
SCOP	Grzanie	—	4,30 A*	4,00 A*	3,90 A	4,10 A*
Pobór prądu	Chłodzenie/Grzanie	A	7,9	9,7	10,2	12,1
Osuszanie		l/h	0,7	1,3	1,5	2,0
Roczne zużycie energii	Chłodzenie	kWh/a	141	201	259	293
	Grzanie	kWh/a	845	1189	1362	1501
Poziom ciśnienia akustycznego	J. wew. (Chłodzenie) (H/M/L/Q)	dB (A)	28 / 27 / 26 / 25	29 / 28 / 26 / 25	32 / 30 / 28 / 26	32 / 30 / 29 / 27
	J. wew. (Grzanie) (H/M/L/Q)		28 / 26 / 25 / 24	29 / 28 / 26 / 24	32 / 30 / 28 / 25	32 / 30 / 29 / 27
	J. zew. (Chłodzenie / Grzanie)		46 / 46	47 / 47	49 / 49	50 / 50
Poziom mocy akustycznej	J. wew. (Chłodzenie / Grzanie)	dB (A)	57 / 57	58 / 58	60 / 60	58 / 58
	J. zew. (Chłodzenie / Grzanie)		59 / 59	61 / 61	62 / 62	62 / 62
Przepływ powietrza	J. wew. / j. zew.	m ³ /h	600 / 1 480	650 / 1 580	800 / 1 670	940 / 2 160
Zakres sprężu (Standard)		Pa	0-90 (25)	0-90 (25)	0-90 (25)	0-90 (25)
Wymiary netto (wys. x szer. x gł.) Masa	J. wew.	mm	198 x 700 x 620	198 x 700 x 620	198 x 700 x 620	198 x 900 x 620
		kg (lbs)	17 (37)	17 (37)	17 (37)	20 (44)
	J. zew.	mm	542 x 799 x 290	542 x 799 x 290	542 x 799 x 290	632 x 799 x 290
		kg (lbs)	32 (71)	32 (71)	32 (71)	20 (44)
Średnica przewodów chłodniczych	Ciecz / Gaz	mm	6,35 / 9,53	6,35 / 9,53	6,35 / 9,53	6,35 / 12,70
Średnica rurki skroplin	J. wew. / j. zew.	mm	25 / 32	25 / 32	25 / 32	25 / 32
Max długość przewodów	(Bez doładowania czynnika)	m	20 (15)	20 (15)	25 (15)	30 (20)
Max różnica poziomów		m	15	20	20	20
Zakres temperatur pracy	Chłodzenie	°C DB	-15 ~ 46	-15 ~ 46	-15 ~ 46	-15 ~ 46
	Grzanie		-15 ~ 24	-15 ~ 24	-15 ~ 24	-15 ~ 24
Czynnik chłodniczy	Typ	GWP	R32 (675)	R32 (675)	R32 (675)	R32 (675)
	Ilość w urządzeniu	g	850	850	850	1 250

W ZESTAWIE

Jednostka zewnętrzna dla RDG09/12/14KLLAP



Jednostka zewnętrzna dla RDG18KLLAP



AKCESORIA OPCJONALNE

Pilot przewodowy:

UTY-RNRX23

UTY-RLRX

UTY-RNXXM

UTY-RVNXM

UTY-RSRX

UTY-RHRX

UTY-RSNXM

UTY-LBXXM

UTY-XSXX

UTD-GXTA-W (Dla RDG12 / 14)

UTD-GXTB-W (Dla RDG18)

UTY-XWXXZG

UTY-TFSXJ3/4

Prosty pilot przewodowy:

Odbiornik sygnału pilota + pilot:

Pomieszczeniowy czujnik temperatury:

Kratka wywiewna z automatycznymi żaluzjami:

Zestaw przyłączeniowy:

Interfejs Wi-Fi:

WYMIARY

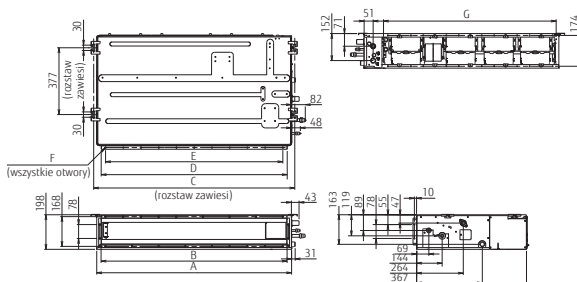

	RDG18/22KRTA	RDG24/30KRTA
A	700	900
B	650	850
C	734	934
D	650	850
E	P11 x 6 = 600	P100 x 8 = 800
F	18 x Ø5	22 x Ø5
G	574	774

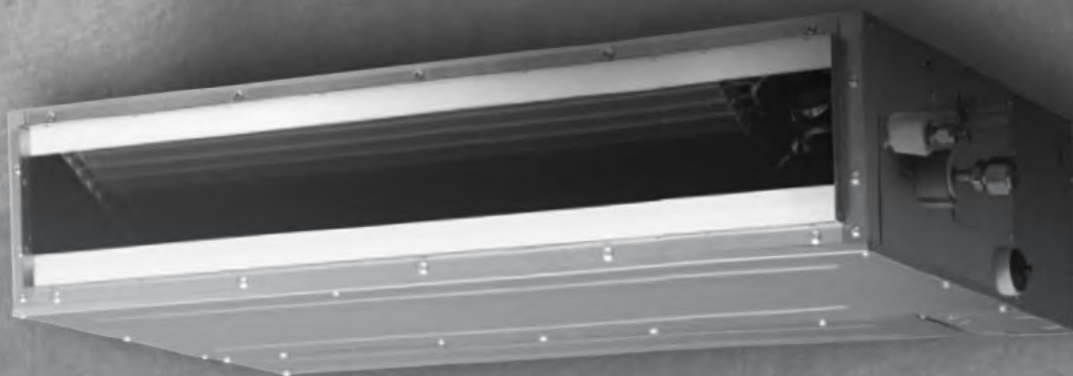

Klimatyzatory KLLAP **ECO**

TYP KANAŁOWY – SLIM

Kompaktowa i smukła konstrukcja

Klimatyzatory kanałowe serii KLLAP to kompaktowe i smukłe urządzenia, które pozwalają na elastyczny montaż w wąskich przestrzeniach międzysufitowych. Przestrzeń montażowa może zostać zredukowana do min. głębokości 700 mm i wysokości 198 mm. Nawiew powietrza może być kierowany za pomocą kratki wywiewnej z automatycznymi żaluzjami (opcja).



CECHY

Kompaktowa konstrukcja

Przestrzeń montażowa może zostać zredukowana do min. głębokości 450 mm i wysokości 198 mm.

Łatwy montaż

Możliwość zasysania powietrza od spodu i od tyłu.

Pompka skroplin w standardzie

Kratka wywiewna z automatycznymi żaluzjami (opcja)

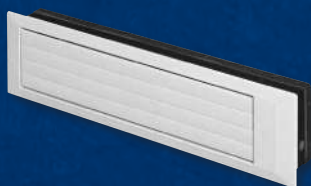

MOCE [kBtu/h]

09 | 12 | 14 | 18

MODEL

RDG09KLLAP | RDG12KLLAP
RDG14KLLAP | RDG18KLLAP

WYMIARY [mm]

198 × 700 × 620

198 × 900 × 620

GRZANIE

przy -15°C

CHŁODZENIE

przy -10°C

CECHY	TRYBY PRACY	AUTOMATYKA	PROGRA-MOWANIE	FILTR
Pompa skroplin w standardzie	Tryb ekonomiczny	Autom. zmiana trybu pracy	Powrót ustawień po zan. napięcia	Wskaznik LED - czyszc. filtra
		Autom. regulacja siły nawiewu	Programator tyg. z 2 temp./dzieni	

DANE TECHNICZNE

Jednostka wewnętrzna		RCG09KLLAP	RCG12KLLAP	RCG14KLLAP	RCG18KLLAP	
Jednostka zewnętrzna		ROG09KATA	ROG12KATA	ROG14KATA	ROG18KATA	
Zasilanie		V/f/Hz 230/1/50				
Wydajność	Chłodzenie	2,5 (0,9 – 2,7)	3,5 (0,9 – 3,7)	4,3 (0,9 – 4,5)	5,2 (0,9 – 5,4)	
	Grzanie	3,2 (0,9 – 3,9)	4,1 (0,9 – 4,4)	5,0 (0,9 – 5,3)	6,0 (0,9 – 6,3)	
Pobór mocy	Chłodzenie/Grzanie	0,69 / 0,88	1,09 / 1,17	1,37 / 1,42	1,66 / 1,71	
EER	Chłodzenie	3,62	3,21	3,14	3,13	
COP	Grzanie	3,64	3,5	3,52	3,51	
Moc obliczeniowa	Chłodzenie (35°C) / Grzanie (-10°C)	2,5 / 2,3	3,5 / 2,8	4,3 / 3,2	5,2 / 3,8	
SEER	Chłodzenie	5,9 A*	5,8 A*	5,8 A*	5,8 A*	
SCOP	Grzanie	3,8 A	3,8 A	3,8 A	3,8 A	
Pobór prądu	Chłodzenie/Grzanie	6,9	7,7	9,2	10,1	
Osuszanie		0,7	1,3	1,5	2,0	
Roczne zużycie energii	Chłodzenie	148	211	269	313	
	Grzanie	847	1 031	1 177	1 398	
Poziom ciśnienia akustycznego	J. wew. (Chłodzenie) (H/M/L/Q)	28 / 27 / 26 / 25	29 / 28 / 26 / 25	32 / 30 / 28 / 26	32 / 30 / 29 / 27	
	J. wew. (Grzanie) (H/M/L/Q)	28 / 26 / 25 / 24	29 / 28 / 26 / 24	32 / 30 / 28 / 25	32 / 30 / 29 / 27	
	J. zew. (Chłodzenie / Grzanie)	47 / 48	49 / 50	50 / 51	51 / 52	
Poziom mocy akustycznej	J. wew. (Chłodzenie / Grzanie)	57 / 57	58 / 58	60 / 60	58 / 58	
	J. zew. (Chłodzenie / Grzanie)	60 / 60	62 / 62	63 / 63	63 / 64	
Przepływ powietrza	J. wew. / j. zew. (chl.)	600 / 1 610	650 / 1 630	800 / 1 670	940 / 1 710	
	J. wew. / j. zew. (grz.)	600 / 1 550	650 / 1 410	800 / 1 580	940 / 1 840	
Zakres sprężu (Standard)		Pa 0-90 (25)	0-90 (25)	0-90 (25)	0-90 (25)	
Wymiary netto (wys. x szer. x gł.) Masa	J. wew.	mm	198 x 700 x 620	198 x 700 x 620	198 x 700 x 620	198 x 900 x 620
		kg (lbs)	17 (37)	17 (37)	17 (37)	20 (44)
	J. zew.	mm	541 x 663 x 290	541 x 663 x 290	542 x 799 x 290	542 x 799 x 290
		kg (lbs)	23 (51)	25 (55)	32 (70)	33 (73)
Średnica przewodów chłodniczych	Ciecz / Gaz	mm 6,35 / 9,52	6,35 / 9,52	6,35 / 9,52	6,35 / 12,70	
Średnica rurki skroplin	J. wew. / j. zew.	mm 25 / 32	25 / 32	25 / 32	25 / 32	
Max długość przewodów	(Bez doładowania czynnika)	m 15 (15)	15 (15)	20 (15)	20 (15)	
Max różnica poziomów		m 15	15	15	15	
Zakres temperatur pracy	Chłodzenie	°C DB -10 ~ 46	-10 ~ 46	-10 ~ 46	-10 ~ 46	
	Grzanie	-15 ~ 46	-15 ~ 46	-15 ~ 46	-15 ~ 46	
Czynnik chłodniczy	Typ	GWP R32 (675)	R32 (675)	R32 (675)	R32 (675)	
	Ilość w urządzeniu	kg(CO2eq-T) 0,60 (0,405)	0,70 (0,473)	0,85 (0,574)	0,90 (0,608)	

W ZESTAWIE

Jednostka zewnętrzna dla RDG09/12/14KLLAP Jednostka zewnętrzna dla RDG18KLLAP



AKCESORIA OPCJONALNE

- Pilot przewodowy: UTY-RNRXZ3, UTY-RLRX, UTY-RNXXM, UTY-RVNXM, UTY-RSRX, UTY-RHRX, UTY-RSNXM, UTY-LBTXM, UTY-XSZX
- Prosty pilot przewodowy: UTY-RNRXZ3, UTY-RLRX, UTY-RNXXM, UTY-RVNXM, UTY-RSRX, UTY-RHRX, UTY-RSNXM, UTY-LBTXM, UTY-XSZX
- Odbiornik sygnału pilota + pilot: UTY-RNRXZ3, UTY-RLRX, UTY-RNXXM, UTY-RVNXM, UTY-RSRX, UTY-RHRX, UTY-RSNXM, UTY-LBTXM, UTY-XSZX
- Pomieszczeniowy czujnik temperatury: UTD-GXTA-W (Dla RDG12 / 14), UTD-GXTB-W (Dla RDG18)
- Kratka wywiewna z automatycznymi żaluzjami: UTY-XWZXZG
- Zestaw przyłączeniowy: UTY-TFSXJ3/4
- Interfejs Wi-Fi: UTY-TFSXJ3/4

WYMIARY

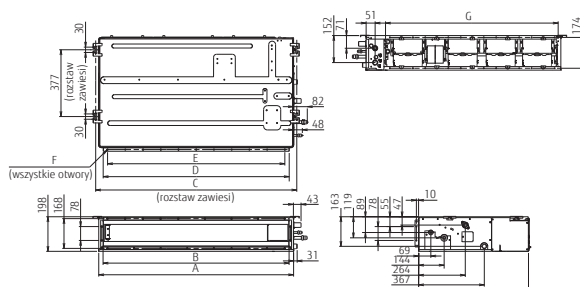

	RDG18/22KRTA	RDG24/30KRTA
A	700	900
B	650	850
C	734	934
D	650	850
E	P11x6=600	P100x8=800
F	18xØ5	22xØ5
G	574	774



Klimatyzatory KHTAP

TYP KANAŁOWY - ŚREDNI SPRĘŻ

Komfort i szerokie zastosowanie



CECHY

Wysoka wydajność i cicha praca

Wymiennik ciepła w kształcie litery "V" oraz silnik prądu stałego DC o niskiej konsumpcji energii oferują wydajną i cichą pracę urządzenia.

Wąska i kompaktowa konstrukcja

Pompka skroplin o dużej wysokości podnoszenia w standardzie

Łatwy serwis

Obsługę czy demontaż silnika i wentylatora upraszcza możliwość zdjęcia tylnego panelu oraz dolnej osłony bez konieczności demontażu głównej obudowy.

FILTRY

Filtr o wydłużonej żywotności (opcja)

Trwały filtr usuwa zanieczyszczenia z powietrza takie jak pyłki i kurz.



MOCE [kBtu/h]

12 | 14 | 18 | 22 | 24

30 | 36 | 45 | 54

3 FAZY 36 | 45 | 54

MODEL

RDG12KHTAP | RDG14KHTAP
RDG18KHTAP | RDG22KHTAP
RDG24KHTAP | RDG30KHTAP
RDG36KHTAP | RDG45KHTAP
RDG54KHTAP

3 FAZY

RDG36KHTAP | RDG45KHTAP
RDG54KHTAP

WYMIARY [mm]

300 × 700 – 1400 × 700

GRZANIE **CHŁODZENIE**

przy -15°C

przy -15°C

CECHY **TRYBY PRACY** **AUTOMATYKA** **PROGRAMOWANIE** **FILTR**



Doprowadzanie świeżego powietrza Dod. powłoka antykorozyjna Pompa skroplin w standardzie Tyb ekonomiczny Autom. zmiana trybu pracy Autom. regulacja siły nawiewu Powrót ustawień po zan. napięcia Autoregulacja nawiewu Ograniczenie nastawy temperatury Autom. przywracanie temperatury Autom. wyłączenie Programator tygodniowy Zewn. wejście i wyjście Wskaźnik LED - czyszcz. filtra

DANE TECHNICZNE

Jednostka wewnętrzna		RDG12 KHTAP	RDG14 KHTAP	RDG18 KHTAP	RDG22 KHTAP	RDG24 KHTAP	RDG30 KHTAP	RDG36 KHTAP	RDG45 KHTAP	RDG54 KHTAP	RDG36 KRTA	RDG45 KRTA	RDG54 KRTA
Jednostka zewnętrzna		ROG12 KBTB	ROG14 KBTB	ROG18 KBTB	ROG22 KBTB	ROG24 KBTB	ROG30 KBTB	ROG36 KBTB	ROG45 KBTB	ROG54 KBTB	ROG36 KRTA	ROG45 KRTA	ROG54 KRTA
Zasilanie	V/Hz	230/1/50										400/3/50	
Wydajność	Chłodzenie	3,5 (0,9 - 4,4)	4,3 (0,9 - 5,4)	5,2 (0,9 - 5,9)	6,0 (0,9 - 6,7)	6,8 (0,9 - 8,0)	8,5 (2,8 - 10,0)	9,5 (2,8 - 11,2)	12,1 (4,0 - 14,0)	13,4 (4,5 - 14,5)	9,5 (2,8 - 11,2)	12,1 (4,0 - 14,0)	13,4 (4,5 - 14,5)
	Grzanie	4,1 (0,9 - 5,7)	5,0 (0,9 - 6,5)	6,0 (0,9 - 7,5)	7,0 (0,9 - 8,0)	7,5 (0,9 - 9,1)	10,0 (2,7 - 11,2)	10,8 (2,7 - 12,7)	13,5 (4,2 - 16,2)	15,5 (4,7 - 16,5)	10,8 (2,7 - 12,7)	13,5 (4,2 - 16,2)	15,5 (4,7 - 16,5)
Pobór mocy	Chłodzenie/Grzanie	0,87 / 1,00	1,17 / 1,25	1,36 / 1,56	1,71 / 1,81	1,89 / 1,85	2,65 / 2,63	2,86 / 2,48	3,53 / 3,37	4,42 / 3,89	2,86/2,48	3,53/3,37	4,42/3,89
EER	Chłodzenie	04,02	3,68	3,82	3,51	3,60	3,21	3,32	3,43	03,03	3,32	3,43	3,03
COP	Grzanie	4,10	4,00	3,85	3,87	04,06	3,80	4,35	04,01	3,98	4,35	4,01	3,98
Moc obciążeniowa	Chłodzenie / Grzanie (-10°C)	3,5 / 3,4	4,3 / 3,8	5,2 / 4,4	6,0 / 4,8	6,8 / 6,0	8,5 / 8,0	9,5 / 8,7	/	/	9,5 / 8,7		
SEER	Chłodzenie	6,30 A**	6,20 A**	6,50 A**	6,50 A**	6,50 A**	6,23 A**	6,10 A**	/	/	6,10	5,83	5,81
SCOP	Grzanie	4,10 A*	4,00 A*	4,10 A*	4,20 A*	4,10 A*	4,00 A*	4,20 A*	/	/	4,20	3,87	3,85
Pobór prądu	Chłodzenie/Grzanie	9,7	10,2	12,1	12,6	13,6	22,6	22,6	28,5	28,5	10,5	14,0	14,0
Osuszanie	l/h	0,7	0,9	1,2	1,5	1,8	2,3	2,0	2,6	3,7	2,0	2,6	3,7
Roczne zużycie energii	Chłodzenie	194	243	280	323	366	477	544	/	/	544		
	Grzanie	1 159	1 328	1 501	1 597	2 048	2 796	2 898	/	/	2 898		
Poziom ciśnienia akustycznego	J. wew. (Chłodzenie) (H/M/L/Q)	32/27/26/24	33/28/27/25	28/25/22/20	28/25/22/20	32/28/24/21	36/33/30/29	36/31/28/26	39/35/31/29	39/35/31/29	36/31/28/26	39/35/31/29	39/35/31/29
	J. wew. (Grzanie) (H/M/L/Q)	32/27/26/24	33/28/27/25	28/25/22/20	28/25/22/20	32/28/24/21	36/33/30/29	33/31/28/26	39/35/31/29	39/35/31/29	33/31/28/26	39/35/31/29	39/35/31/29
Poziom mocy akustycznej	J. zew. (Chłodzenie/Grzanie)	47 / 47	49 / 49	50 / 50	51 / 51	53 / 54	53 / 55	55 / 55	57 / 57	57 / 59	55 / 55	57 / 57	57 / 59
	J. zew. (Chłodzenie/Grzanie)	57 / 58	59 / 60	54 / 54	57 / 57	57 / 57	63 / 65	64 / 63	67 / 69	67 / 69	64 / 63	67 / 69	67 / 69
Przepływ powietrza	J. wew. / j. zew.	850 / 1,580	950 / 1,670	1,050 / 2,160	1,050 / 2,240	1,360 / 2,700	1,700 / 3,750	2,050 / 3,750	2,550 / 4,450	2,550 / 4,450	2 050 / 3 750	2 550 / 4 450	2 550 / 4 450
	Zakres ciśnienia statycznego (standard)	Pa	30-200 (35)	30-200 (35)	30-200 (35)	30-200 (35)	30-200 (35)	30-200 (47)	30-200 (47)	30-200 (60)	30-200 (60)	30 do 200 (47)	30 do 200 (60)
Wymiary netto (wys. x szer. x gł.)	J. wew.	mm	300×700×700	300×700×700	300×1000×700	300×1000×700	300×1000×700	300×1000×700	300×1400×700	300×1400×700	300×1400×700	300×1400×700	300×1400×700
	J. zew.	mm	542×799×290	542×799×290	632×799×290	632×799×290	716×820×315	788×940×320	788×940×320	998×940×320	998×940×320	788×940×320	998×940×320
Masa	kg (lbs)	33 (73)	33 (73)	36 (79)	38 (84)	42 (93)	52 (115)	52 (115)	67 (148)	67 (148)	53 (117)	67 (148)	67 (148)
Średnica przewodów chłodniczych	Ciecz / Gaz	mm	6,35 / 9,53	6,35 / 9,53	6,35 / 12,70	6,35 / 12,70	6,35 / 12,70	9,52 / 15,88	9,52 / 15,88	9,52 / 15,88	9,52 / 15,88	9,52 / 15,88	9,52 / 15,88
Średnica rurki skroplin	J. wew. / j. zew.	mm	25 / 32	25 / 32	25 / 32	25 / 32	25 / 32	25 / 32	25 / 32	25 / 32	25 / 32	25 / 32	25 / 32
Max długość przewodów (Bez doładowania czynnika)	m	25 (15)	25 (15)	30 (20)	30 (20)	30 (20)	50 (30)	50 (30)	50 (30)	50 (30)	50 (30)	50 (30)	50 (30)
Max różnica poziomów	m	20	20	20	25	25	30	30	30	30	30	30	30
Zakres temperatur pracy	Chłodzenie	°C DB	-15 ~ 46	-15 ~ 46	-15 ~ 46	-15 ~ 46	-15 ~ 46	-15 ~ 46	-15 ~ 46	-15 ~ 46	-15 ~ 46	-15 ~ 46	-15 ~ 46
	Grzanie	°C DB	-15 ~ 24	-15 ~ 24	-15 ~ 24	-15 ~ 24	-15 ~ 24	-15 ~ 24	-15 ~ 24	-15 ~ 24	-15 ~ 24	-15 ~ 24	-15 ~ 24
Czynnik chłodniczy	Typ	GWP	R32 (675)	R32 (675)	R32 (675)	R32 (675)	R32 (675)	R32 (675)	R32 (675)	R32 (675)	R32 (675)	R32 (675)	R32 (675)
	Ilość w urządzeniu	g	850	850	1 020	1 250	1 250	1 900	1 900	2 700	2 700	1 900	2 700

W ZESTAWIE

J. zewnętrzna dla 30/36KHTAP J. zewnętrzna dla 45/54KHTAP J. zewnętrzna dla 22KMLA J. zewnętrzna dla 24KMLA J. zewnętrzna dla 30/36KMLA J. zewnętrzna dla 45KMLA



WYMIARY

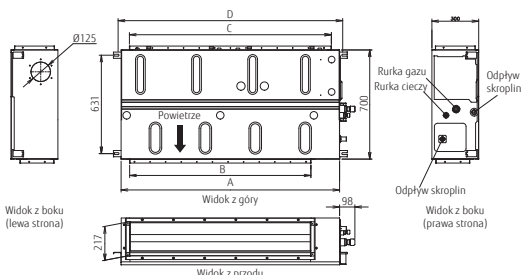

AKCESORIA OPCJONALNE

- Pilot przewodowy: UTY-RNRX23, UTY-RLRX, UTY-RVNXM, UTY-RNNXM, UTY-RSRX, UTY-RHRX, UTY-RSNXM, UTY-LBTXM
- Prosty pilot przewodowy: UTY-XCSX + UTZ-GXNA, UTY-XWZXZG
- Odbiornik sygnału pilota - pilot: Zewnętrzne wejście i wyjście PCB (z uchwytem); Zewnętrzny zestaw przyłączeniowy; Filtr o wydłużonej żywotności: UTD-LFNA (dla RDG36/45/54), UTD-LFNB (dla RDG18/24/30), UTD-LFNC (dla RDG12/14), UTY-XSXX, UTY-TSXXJ34
- Pomieszczeniowy czujnik temperatury: Interfejs Wi-Fi:

	RDG12/14KHTAP	RDG18/22/24/30KHTAP	RDG136/45/54KHTAP
A	700	1000	1400
B	462	762	1162
C	650	895	1295
D	740	1040	1440



Klimatyzatory KMLA

TYP KANAŁOWY - ŚREDNI SPRĘŻ

Komfort w standardzie

Klimatyzatory kanałowe serii KMLA o średnim sprężu to wydajne urządzenia, których zaletą jest wąska i kompaktowa konstrukcja umożliwiająca łatwy montaż.



CECHY

Wąska i kompaktowa konstrukcja

Kompaktowa konstrukcja ze skrzynką z komponentami elektrycznymi umieszczona na boku urządzenia umożliwia montaż w wąskich przestrzeniach międzysufitowych. Wysokość urządzenia wynosi jedynie 270 mm.

Dwa kierunki odprowadzenia skroplin

Łatwy serwis

Obsługę czy demontaż silnika i wentylatora upraszcza możliwość zdjęcia tylnego panelu oraz dolnej osłony bez konieczności demontażu głównej obudowy.

Pompka skroplin o dużej wysokości podnoszenia (opcja)

FILTRY

Filtr o wydłużonej żywotności (opcja)

Trwały filtr usuwa zanieczyszczenia z powietrza takie jak pyłki i kurz.



MOCE [kBtu/h]

22 | 24 | 30 | 36 | 45

3 FAZY 36 | 45

MODEL

RDG22KMLA | RDG24KMLA

RDG30KMLA | RDG36KMLA

RDG45KMLA

3 FAZY

RDG36KMLA | RDG45KMLA

WYMIARY [mm]

270 × 1135 × 700

GRZANIE

przy -15°C

CHŁODZENIE

przy -15°C

CECHY	TRYBY PRACY	AUTOMATYKA	PROGRAMOWANIE	FILTR

DANE TECHNICZNE

Jednostka wewnętrzna		RDG22KMLA	RDG24KMLA	RDG30KMLA	RDG36KMLA	RDG45KMLA	RDG36KMLA	RDG45KMLA	
Jednostka zewnętrzna		ROG22KBTB	ROG24KBTB	ROG30KBTB	ROG36KBTB	ROG45KBTB	ROG36KRTA	ROG45KRTA	
Zasilanie	V/Hz	230/1/50						400/3/50	
Wydajność	Chłodzenie	kW	6,0 (0,9 – 6,7)	6,8 (0,9 – 8,0)	8,5 (2,8 – 10,0)	9,5 (2,8 – 11,2)	12,1 (4,0 – 13,0)	9,5 (2,8 – 11,2)	12,1 (4,0 – 13,0)
	Grzanie	kW	7,0 (0,9 – 8,0)	7,5 (0,9 – 9,1)	10,0 (2,7 – 11,2)	10,8 (2,7 – 12,7)	13,5 (4,2 – 15,2)	10,8 (2,7 – 12,7)	13,5 (4,2 – 15,2)
Pobór mocy	Chłodzenie/Grzanie	kW	1,78 / 1,87	2,14 / 1,97	2,65 / 2,63	2,97 / 2,88	4,22 / 3,84	2,97 / 2,88	4,22 / 3,84
EER	Chłodzenie	—	3,37	3,18	3,21	3,20	2,87	3,20	2,87
COP	Grzanie	—	3,74	3,80	3,80	3,75	3,52	3,75	3,52
Moc obliczeniowa	Chłodzenie / Grzanie (-10°C)	kW	6,0 / 4,8	6,8 / 6,0	8,5 / 8,0	9,5 / 8,7	/	9,5 / 8,7	/
SEER	Chłodzenie	—	6,10 A**	6,20 A**	6,23 A**	6,10 A**	/	6,10	/
SCOP	Grzanie	—	4,10 A*	4,10 A*	4,00 A*	4,00 A*	/	4,00	/
Pobór prądu	Chłodzenie/Grzanie	A	12,6 / 12,6	13,6 / 13,6	22,6 / 22,6	22,6 / 22,6	28,5 / 28,5	10,5 / 10,5	14,0 / 14,0
Osuszanie	l/h	2,1	2,5	2,5	3,0	4,0	3,0	4,0	
Roczne zużycie energii	Chłodzenie	kWh/a	344	384	477	545	/	545	/
	Grzanie	kWh/a	1,637	2,045	2,797	3,044	/	3,044	/
Poziom ciśnienia akustycznego	J. wew. (Chłodzenie) (H/M/L/Q)	dB (A)	31 / 29 / 27 / 25	31 / 29 / 27 / 25	39 / 35 / 30 / 26	39 / 35 / 30 / 26	42 / 38 / 32 / 28	39 / 35 / 30 / 26	42 / 38 / 32 / 28
	J. wew. (Grzanie) (H/M/L/Q)		31 / 29 / 27 / 25	31 / 29 / 27 / 25	42 / 35 / 30 / 26	42 / 35 / 30 / 26	42 / 38 / 32 / 28	42 / 35 / 30 / 26	42 / 38 / 32 / 28
	J. zew. (Chłodzenie / Grzanie)		51 / 51	53 / 54	53 / 55	55 / 55	57 / 57	55 / 55	57 / 57
Poziom mocy akustycznej	J. wew. (Chłodzenie / Grzanie)	dB (A)	60 / 62	60 / 62	65 / 69	65 / 70	68 / 70	65 / 70	68 / 70
	J. zew. (Chłodzenie / Grzanie)		63 / 63	65 / 66	68 / 69	70 / 70	71 / 71	70 / 70	71 / 71
Przepływ powietrza	J. wew. / j. zew.	m³/h	1 100 / 2 240	1 100 / 2 700	1 900 / 3 750	1 900 / 3 750	2 100 / 4 450	1 900 / 3 750	2 100 / 4 450
Zakres ciśnienia statycznego (standard)	Pa	30-150 (35)	30-150 (35)	30-150 (47)	30-150 (47)	30-150 (60)	30-150 (47)	30-150 (60)	
Wymiary netto (wys. x szer. x gł.)	J. wew.	mm	270 x 1135 x 700	270 x 1135 x 700	270 x 1135 x 700	270 x 1135 x 700	270 x 1135 x 700	270 x 1135 x 700	
	J. zew.	mm	632 x 799 x 290	716 x 820 x 315	788 x 940 x 320	788 x 940 x 320	998 x 940 x 320	788 x 940 x 320	998 x 940 x 320
Masa	J. wew. / j. zew.	kg (lbs)	35 (77) / 38 (84)	35 (77) / 42 (93)	38 (84) / 52 (115)	38 (84) / 52 (115)	39 (86) / 67 (148)	38 (84) / 53 (117)	39 (86) / 67 (148)
Średnica przewodów chłodniczych	Ciecz / Gaz	mm	6,35 / 12,70	6,35 / 12,70	9,52 / 15,88	9,52 / 15,88	9,52 / 15,88	9,52 / 15,88	9,52 / 15,88
Średnica rurki skroplin	J. wew. / j. zew.	mm	35,7 / 38,1	35,7 / 38,1	35,7 / 38,1	35,7 / 38,1	35,7 / 38,1	35,7 / 38,1	35,7 / 38,1
Max długość przewodów	(Bez doładowania czynnika)	m	30 (20)	30 (20)	50 (30)	50 (30)	50 (30)	50 (30)	50 (30)
Max różnica poziomów	m	25	25	30	30	30	30	30	
Zakres temperatur pracy	Chłodzenie	°C DB	-15 ~ 46	-15 ~ 46	-15 ~ 46	-15 ~ 46	-15 ~ 46	-15 ~ 46	-15 ~ 46
	Grzanie	°C DB	-15 ~ 24	-15 ~ 24	-15 ~ 24	-15 ~ 24	-15 ~ 24	-15 ~ 24	-15 ~ 24
Czynnik chłodniczy	Typ	GWP	R32 (675)	R32 (675)	R32 (675)	R32 (675)	R32 (675)	R32 (675)	
	Ilość w urządzeniu	g	1 250	1 250	1 900	1 900	2 700	1 900	2 700

W ZESTAWIE

J. zewnętrzna dla ARXG22KMLA J. zewnętrzna dla ARXG24KMLA J. zewnętrzna dla ARXG30/36KMLA J. zewnętrzna dla ARXG45KMLA



AKCESORIA OPCJONALNE

- Pilot przewodowy: UTY-RNRXZ3, UTY-RLRX
- Prosty pilot przewodowy: UTY-RNXXM, UTY-RVNXM
- Odbiornik sygnału pilota + pilot: UTY-RSXX, UTY-RHRX
- Króciec okrągły: UTY-RSXXM
- Króciec czworokątny: UTY-LBXXM
- Filtr wydłużonej żywotności: UTD-RF204
- Pomieszczeniowy czujnik temperatury: UTD-SF045T
- Zestaw przyłączeniowy: UTD-LF25NA
- Interfejs Wi-Fi: UTY-TFSXJ3/4

WYMIARY

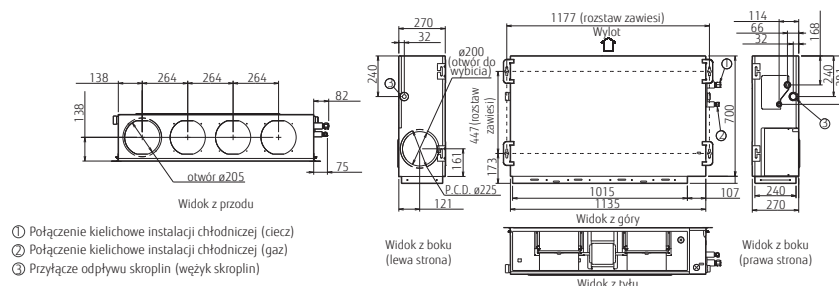



Klimatyzatory KMLA **ECO**



TYP KANAŁOWY - ŚREDNI SPRĘŻ

Komfort w standardzie

Klimatyzatory kanałowe serii KMLA o średnim sprężu to wydajne urządzenia, których zaletą jest wąska i kompaktowa konstrukcja umożliwiająca łatwy montaż.

CECHY

Wąska i kompaktowa konstrukcja

Kompaktowa konstrukcja ze skrzynką z komponentami elektrycznymi umieszczona na boku urządzenia umożliwia montaż w wąskich przestrzeniach międzysufitowych. Wysokość urządzenia wynosi jedynie 270 mm.

Dwa kierunki odprowadzenia skroplin

Łatwy serwis

Obsługę czy demontaż silnika i wentylatora upraszcza możliwość zdjęcia tylnego panelu oraz dolnej osłony bez konieczności demontażu głównej obudowy.

Pompka skroplin o dużej wysokości podnoszenia (opcja)

FILTRY

Filtr o wydłużonej żywotności (opcja)

Trwały filtr usuwa zanieczyszczenia z powietrza takie jak pyłki i kurz.



MOCE [kBtu/h]

22 | 24 | 30 | 36 | 45

3 FAZY 36 | 45

MODEL

RDG22KMLA | RDG24KMLA

RDG30KMLA | RDG36KMLA

RDG45KMLA

3 FAZY

RDG36KMLA | RDG45KMLA

WYMIARY [mm]

270 × 1135 × 700

GRZANIE

przy -15°C

CHŁODZENIE

przy -10°C

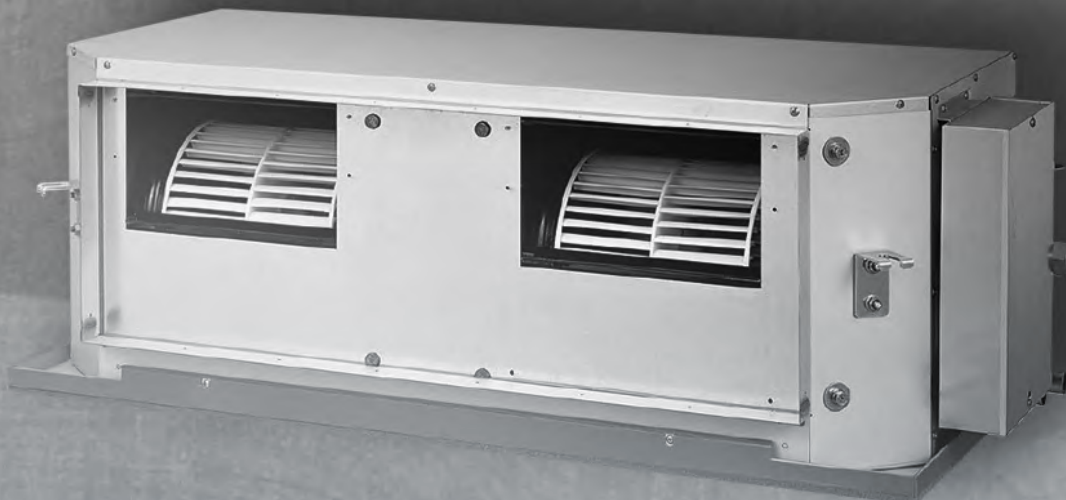

Klimatyzatory KHTA

TYP KANAŁOWY – WYSOKI SPRĘŻ

Skuteczna klimatyzacja w dużych pomieszczeniach

Klimatyzatory kanałowe serii KHTA o wysokim sprężu to urządzenia do klimatyzowania dużych powierzchni, na przykład hale sklepowe lub pomieszczenia magazynowe. Urządzenia pomimo wysokich osiągnięć mają zwartą i lekką konstrukcję.



CECHY

Prosty montaż (zwarta i lekka konstrukcja)

Wąska konstrukcja umożliwia montaż na niewielkich powierzchniach montażowych oraz pod niskimi stropami.

Ciśnienie statyczne nawet 250 Pa

Wysoki spręż dyspozycyjny

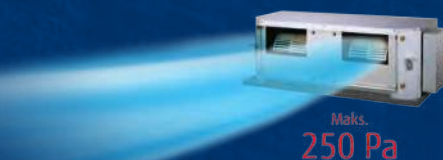

MOCE [kBtu/h]

45 | 54

3 FAZY 45 | 54

MODEL

RDG45KHTA | RDG54KHTA
3 FAZY
RDG45KHTA | RDG54KHTA

WYMIARY [mm]





322 × 998 × 940

GRZANIE

przy -15°C

CHŁODZENIE

przy -15°C

CECHY	TRYBY PRACY	AUTOMATYKA	PROGRA-MOWANIE	FILTR
				
Docł. powłoka antykorozyjna	Tryb ekonomiczny	Autom. zmiana trybu pracy	Autom. regulacja siły nawiewu	Powrót ustawień po zan. napięcia
			Programator tyg. z 2 temp./dzień	Wskaźnik LED – czyszc. filtra

DANE TECHNICZNE

		Jednostka wewnętrzna	RDG45KHTA	RDG54KHTA	RDG45KHTA	RDG54KHTA
		Jednostka zewnętrzna	ROG45KBTB	ROG54KBTB	ROG45KRTA	ROG54KRTA
Zasilanie		V/f/Hz	230/1/50		400/3/50	
Wydajność	Chłodzenie	kW	12,1 (4,0 – 14,0)	13,4 (5,0 – 14,5)	12,1 (4,0 – 14,0)	13,4 (5,0 – 14,5)
	Grzanie		13,5 (5,0 – 16,2)	15,5 (5,5 – 18,0)	13,5 (5,0 – 16,2)	15,5 (5,5 – 18,0)
Pobór mocy	Chłodzenie/Grzanie	kW	4,16 / 3,61	4,77 / 4,18	4,16 / 3,61	4,77 / 4,18
EER	Chłodzenie	–	2,91	2,81	2,91	2,81
COP	Grzanie	–	3,74	3,71	3,74	3,71
Pobór prądu	Chłodzenie/Grzanie	A	28,5	28,5	14,0 / 14,0	14,0 / 14,0
Osuszanie		l/h	1,5	2,0	1,5	2,0
Poziom ciśnienia akustycznego	J. wew. (Chłodzenie) (H/M/L/Q)	dB (A)	47 / 43 / 40	47 / 43 / 40	47 / 43 / 40	47 / 43 / 40
	J. wew. (Grzanie) (H/M/L/Q)		47 / 43 / 40	47 / 43 / 40	47 / 43 / 40	47 / 43 / 40
	J. zew. (Chłodzenie / Grzanie)		57 / 57	57 / 59	57 / 57	57 / 59
Poziom mocy akustycznej	J. wew. (Chłodzenie / Grzanie)		75 / 74	75 / 74	75 / 74	75 / 74
	J. zew. (Chłodzenie / Grzanie)		71 / 71	73 / 73	71 / 71	73 / 73
Przepływ powietrza	J. wew. / j. zew.	m ³ /h	3 350 / 4 450	3 350 / 4 450	3 350 / 4 450	3 350 / 4 450
Zakres ciśnienia statycznego (standard)		Pa	100–250 (100)	100–250 (100)	100 do 250 (100)	100 do 250 (100)
Wymiary netto (wys. x szer. x gł.) Masa	J. wew.	mm	400 x 1,050 x 500	400 x 1,050 x 500	400 x 1,050 x 500	400 x 1,050 x 500
		kg (lbs)	46 (101)	46 (101)	46 (101)	46 (101)
	J. zew.	mm	998 x 940 x 320	998 x 940 x 320	998 x 940 x 320	998 x 940 x 320
		kg (lbs)	67 (148)	67 (148)	67 (148)	67 (148)
Średnica przewodów chłodniczych	Ciecz / Gaz	mm	9,52 / 15,88	9,52 / 15,88	9,52 / 15,88	9,52 / 15,88
Średnica rurki skroplin	J. wew. / j. zew.	mm	23,4 / 25,4	23,4 / 25,4	23,4 / 25,4	23,4 / 25,4
Max długość przewodów	(Bez doładowania czynnika)	m	50 (30)	50 (30)	50 (30)	50 (30)
Max różnica poziomów		m	30	30	30	30
Zakres temperatur pracy	Chłodzenie	°C DB	-15 ~ 46	-15 ~ 46	-15 ~ 46	-15 ~ 46
	Grzanie		-15 ~ 24	-15 ~ 24	-15 do 24	-15 do 24
Czynnik chłodniczy	Typ	GWP	R32 (675)	R32 (675)	R32 (675)	R32 (675)
	Ilość w urządzeniu	g	2 700	2 700	2 700	2 700

W ZESTAWIE

Jednostka zewnętrzna dla 45-54 KHTA



AKCESORIA OPCJONALNE

- Pilot przewodowy: UTY-RVNXM
- Prosty pilot przewodowy: UTY-RNNXM
- Pomieszczeniowy czujnik temperatury: UTY-RSNXM
- Zestaw przyłączeniowy: UTY-XSZX
- Filtr o wydłużonej żywotności: UTD-ECS5A
- Interfejs Wi-Fi: UTD-LF60KA
- Pilot bezprzewodowy: UTY-LBTXM

WYMIARY

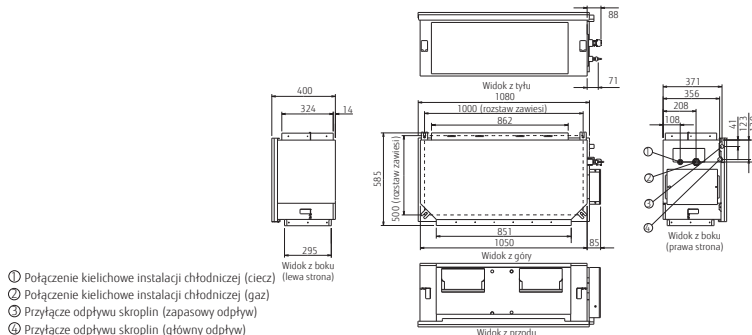

MultiSplit

*W domu, biurze i sklepie
– MultiSplit zapewnia
komfort w wielu różnych
miejscach.*

MultiSplit to wydajny system klimatyzacji działający w oparciu o ekologiczny czynnik chłodniczy R32, którego cechą jest możliwość podłączenia kilku jednostek wewnętrznych do jednej jednostki zewnętrznej.

System umożliwia chłodzenie lub grzanie nawet kilku pomieszczeń na raz. Łączenie i kombinacja różnych urządzeń umożliwia stworzenie najwłaściwszego systemu.

SPIS TREŚCI

- 76 Typoszeregi MultiSplit
- 79 Jednostki zewnętrzne
- 83 Jednostki wewnętrzne



System MultiSplit R32

MultiSplit

Jest to system pozwalający na pracę od 2 do 8 jednostek wewnętrznych podłączonych do jednej jednostki zewnętrznej. Jednostki mogą pracować na różnej nastawie i na różnych biegach wentylatorów. System idealnie się sprawdza w pomieszczeniach mieszkalnych, zaoszczędzając jednocześnie miejsce montażu agregatu na zewnątrz budynku. Tryb pracy (chłodzenie/grzanie) dla każdej z jednostek wewnętrznych jest jednakowy.

Szeroka gama typów oraz modeli jednostek wewnętrznych

5 typów, 29 modeli o wydajności od 2 kW do 4 kW. Dzięki szerokiemu zakresowi mocy oraz typów jednostek wewnętrznych istnieje możliwość realizacji zróżnicowanych inwestycji, takich jak hotele, domy, sklepy.

Efektywność energetyczna

Jednostki na czynnik R32 zapewniają bardzo wysokie parametry efektywności energetycznej.

Chłodzenie:	SEER*	SCOP
A+++	8.7	4.7
Grzanie:		
A++		

*parametry dla modelu 14

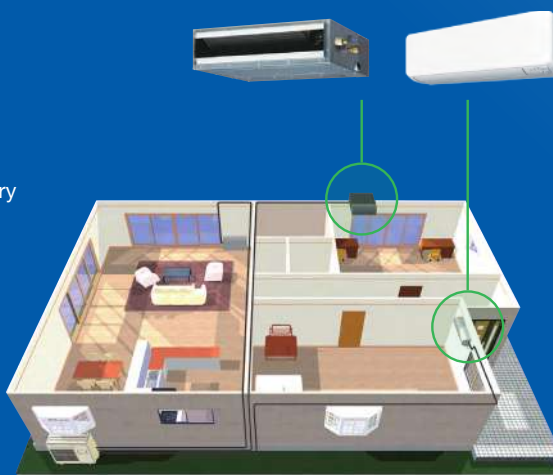

Energooszczędność

Technologia na prąd stały oraz sterowanie typu Inverter zostały wykorzystane w sprężarce i silniku wentylatora jednostki wewnętrznej oraz zewnętrznej.

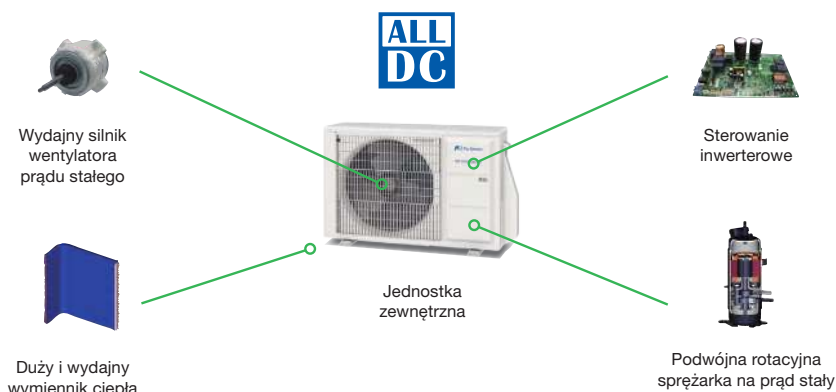

Jednostki zewnętrzne MultiSplit

MultiSPLIT – jednostki zewnętrzne R32

		Zakres wydajności					
		14	18		24	30	36
		Wydajność w trybie chłodzenia [kW]					
		4,0	5,0	4	5	4	5
MULTISPLIT		Czynnik					
MultiSplit dla 2 pomieszczeń – maks. 2 jedn. wewn.		ROG 14 KBTA2	ROG 18 KBTA2				
MultiSplit dla 3 pomieszczeń – maks. 3 jedn. wewn.			ROG 18 KBTA3	ROG 24 KBTA3			
MultiSplit dla 4 pomieszczeń – maks. 4 jedn. wewn.					ROG 30 KBTA4		
MultiSplit dla 5 pomieszczeń – maks. 5 jedn. wewn.						ROG 36 KBTA5	

Uwaga:

- Multi dla 2 pomieszczeń: Maksymalnie można podłączyć 2 jednostki wewnętrzne. ROG14KBTA2: Całkowita wydajność przyłączeniowa jednostek wewnętrznych: od 4,0 kW do 6,0 kW. ROG18KBTA2: Całkowita wydajność przyłączeniowa jednostek wewnętrznych: od 4,0 kW do 7,5 kW.
- Multi dla 3 pomieszczeń: można podłączyć 2 lub 3 jednostki wewnętrzne. ROG18KBTA3: Całkowita wydajność przyłączeniowa jednostek wewnętrznych: od 4,0 kW do 8,5 kW. ROG24KBTA3: Całkowita wydajność przyłączeniowa jednostek wewnętrznych: od 4,0 kW do 10,5 kW.
- Multi dla 4 pomieszczeń: można podłączyć od 2 do 4 jednostek wewnętrznych. ROG30KBTA4: Całkowita wydajność przyłączeniowa jednostek wewnętrznych: od 7,5 kW do 14 kW.
- Multi dla 5 pomieszczeń: można podłączyć od 2 do 5 jednostek wewnętrznych. ROG36KBTA5: Całkowita wydajność przyłączeniowa jednostek wewnętrznych: od 7,5 kW do 15,5 kW.

MultiSPLIT – jednostki zewnętrzne R410A

		Zakres wydajności					
		14	18		24	30	36
		Wydajność w trybie chłodzenia [kW]					
		4,0	5,0	4	5	4	5
MULTISPLIT		Czynnik					
MultiSplit dla 6 pomieszczeń – maks. 6 jedn. wewn.		R410A	?	?	?	?	?



Jednostki wewnętrzne i zewnętrzne MultiSplit R32

MultiSPLIT – jednostki wewnętrzne R32

Typ				2 pomieszczenia		3 pomieszczenia		4 pomieszczenia	5 pomieszczeń
Model				ROG14KBTA2	ROG18KBTA2	ROG18KBTA3	ROG24KBTA3	ROG30KBTA4	ROG36KBTA5
Jednostka zewnętrzna Multi symultaiczna									
Chłodzenie				4,0	5,0	5,4	6,8	8,0	9,5
Grzanie				4,4	5,6	6,8	8,0	9,6	10,6
		BTU	kW Klasa						
KET/A/E/F KET/A/E/F-B KGT/B/E/F KMC/C/E/F		7 000	2,0	•	•	•	•	•	•
		9 000	2,5	•	•	•	•	•	•
		12 000	3,5	•	•	•	•	•	•
		14 000	4,0	—	•	•	•	•	•
KMT/B/E		18 000	5,0	—	—	—	•	•	•
		22 000	6,0	—	—	—	—	•	•
		24 000	7,0	—	—	—	—	•	•
KVCA		9 000	2,5	•	•	•	•	•	•
		12 000	3,5	•	•	•	•	•	•
		14 000	4,0	•	•	•	•	•	•
KVLA		7 000	2,0	•	•	•	•	•	•
		9 000	2,5	•	•	•	•	•	•
		12 000	3,5	•	•	•	•	•	•
		14 000	4,0	—	•	•	•	•	•
		18 000	5,0	—	—	—	•	•	•
		22 000	6,0	—	—	—	—	•	•
KSLAP		7 000	2,0	•	•	•	•	•	•
		9 000	2,5	•	•	•	•	•	•
		12 000	3,5	•	•	•	•	•	•
		14 000	4,0	—	•	•	•	•	•
		18 000	5,0	—	—	—	•	•	•
KLLAP		7 000	2,0	•	•	•	•	•	•
		9 000	2,5	•	•	•	•	•	•
		12 000	3,5	•	•	•	•	•	•
		14 000	4,0	—	•	•	•	•	•
		18 000	5,0	—	—	—	•	•	•
KMLB		22 000	6,0	—	—	—	—	•	•
KRTA		18 000	5,0	—	—	—	•	•	•
		22 000	6,0	—	—	—	—	•	•

* F – jednostki posiadające Sterowanie Wi-Fi (standard), A/E – jednostki posiadające Sterowanie Wi-Fi (opcja),
E – jednostki posiadające 2 dodatkowe porty UART

Jednostki zewnętrzne

MULTISPLIT 2, 3, 4, 5

R32 **ALL
DC**

MOCE [kBtu/h]

14 | 18 | 24 | 30 | 36

MODELE

ROG14KBTA2
ROG18KBTA2
ROG18KBTA3
ROG24KBTA3
ROG30KBTA4
ROG36KBTA5

MultiSplit 2 pomieszczenia

		Jednostka zewnętrzna	ROG14KBT2	ROG18KBT2
Zasilanie		V/Hz	jednofazowe, ~230V, 50Hz	
Wydajność	Chłodzenie	kW	4,0 (1,4 ÷ 4,6)	5,0 (1,7 ÷ 5,8)
	Grzanie		4,4 (1,1 ÷ 5,5)	5,6 (1,8 ÷ 6,6)
EER klasa energetyczna	Chłodzenie	—	4,12	4,03
COP klasa energetyczna	Grzanie	—	4,63	4,59
Poziom ciśnienia akustycznego (High)	Chłodzenie	dB (A)	47	47
	Grzanie		49	50
Poziom mocy akustycznej	Chłodzenie		60	60
	Grzanie		62	62
Przepływ powietrza	Chłodzenie / grzanie	m ³ /h	1 670 / 1 670	1 960 / 2 020
Wymiary netto (wys. × szer. × gł.)		mm	542 × 799 × 290	632 × 799 × 290
Masa		kg (lbs)	33 (73)	37 (82)
Średnica przewodów chłodniczych	Przyłącze cieczowe	mm	6,35 × 2	6,35 × 2
	Przyłącze gazowe		9,53 × 2	9,53 × 2
Max długość przewodów	Łącznie / pojedyncza jednostka	m	30 / 20	30 / 20
Max różnica poziomów	Między jedn. zewn. i każdą jedn. wewn.	m	15	15
	Między jedn. wewn.		10	10
Zakres temperatur pracy	Chłodzenie	°C DB	-10 ~ 46	-10 ~ 46
	Grzanie		-15 ~ 24	-15 ~ 24
Czynnik chłodniczy	Typ	GWP	R32 (675)	R32 (675)
	Ilość w urządzeniu	kg (CO ₂ eq-T)	0,9 (0,608)	1,02 (0,689)



MultiSplit 3 pomieszczenia

		Jednostka zewnętrzna	ROG18KBT3	ROG24KBT3
Zasilanie		V/Hz	jednofazowe, ~230V, 50Hz	
Wydajność	Chłodzenie	kW	5,4 (1,8 ÷ 7,0)	6,8 (1,8 ÷ 8,5)
	Grzanie		6,8 (2,0 ÷ 8,0)	8,0 (2,0 ÷ 9,2)
EER klasa energetyczna	Chłodzenie	—	4,78	3,90
COP klasa energetyczna	Grzanie	—	4,89	4,40
Poziom ciśnienia akustycznego (High)	Chłodzenie	dB (A)	46	48
	Grzanie		49	53
Poziom mocy akustycznej	Chłodzenie		59	61
	Grzanie		61	67
Przepływ powietrza	Chłodzenie / grzanie	m ³ /h	2 220 / 2 160	2 270 / 2 730
Wymiary netto (wys. × szer. × gł.)		mm	716 × 820 × 315	716 × 820 × 315
Masa		kg (lbs)	46 (102)	46 (102)
Średnica przewodów chłodniczych	Przyłącze cieczowe	mm	6,35 × 3	6,35 × 3
	Przyłącze gazowe		9,53 × 3	9,53 × 2, 12,70 × 1 adapter [12,7009,52] × 1
Max długość przewodów	Łącznie / pojedyncza jednostka	m	50 / 25	50 / 25
Max różnica poziomów	Między jedn. zewn. i każdą jedn. wewn.	m	15	15
	Między jedn. wewn.		10	10
Zakres temperatur pracy	Chłodzenie	°C DB	-10 ~ 46	-10 ~ 46
	Grzanie		-15 ~ 24	-15 ~ 24
Czynnik chłodniczy	Typ	GWP	R32 (675)	R32 (675)
	Ilość w urządzeniu	kg (CO ₂ eq-T)	1,8 (1,215)	1,8 (1,215)

MultiSplit 4, 5 pomieszczeń

		Jednostka zewnętrzna	ROG30KBT4	ROG36KBT5
Zasilanie		V/Hz	jednofazowe, ~230V, 50Hz	
Wydajność	Chłodzenie	kW	8,0 (2,4 ÷ 10,1)	9,5 (3,0 ÷ 11,0)
	Grzanie		9,6 (3,0 ÷ 11,2)	10,6 (3,5 ÷ 12,0)
EER klasa energetyczna	Chłodzenie	—	3,90	3,80
COP klasa energetyczna	Grzanie	—	4,55	4,50
Poziom ciśnienia akustycznego (High)	Chłodzenie	dB (A)	50	52
	Grzanie		54	55
Poziom mocy akustycznej	Chłodzenie		63	65
	Grzanie		66	68
Przepływ powietrza	Chłodzenie / grzanie	m ³ /h	2 400 / 2 950	2 450 / 2 900
Wymiary netto (wys. × szer. × gł.)		mm	884 × 820 × 315	884 × 820 × 315
Masa		kg (lbs)	55 (121)	59 (130)
Średnica przewodów chłodniczych	Przyłącze cieczowe	mm	6,35 × 4	6,35 × 5
	Przyłącze gazowe		9,53 × 2, 12,70 × 2 adapter [12,7009,52] × 2	9,53 × 3, 12,70 × 2 adapter [12,7009,52] × 1, adapter [9,52 / 12,70] × 1
Max długość przewodów	Łącznie / pojedyncza jednostka	m	70 / 25	75 / 25
Max różnica poziomów	Między jedn. zewn. i każdą jedn. wewn.	m	15	15
	Między jedn. wewn.		10	10
Zakres temperatur pracy	Chłodzenie	°C DB	-10 ~ 46	-10 ~ 46
	Grzanie		-15 ~ 24	-15 ~ 24
Czynnik chłodniczy	Typ	GWP	R32 (675)	R32 (675)
	Ilość w urządzeniu	kg (CO ₂ eq-T)	2,2 (1,485)	2,5 (1,688)

* Długość nie będzie miała zastosowania w przypadku podłączenia jednostek kanałowych. Szczegółowy opis warunków dostępny jest w instrukcji montażowej.

Jednostki zewnętrzne

MULTISPLIT 2, 3, 4, 5



MOCE [kBtu/h]

14 | 18 | 24 | 30 | 36

MODELE

ROG14KBTA2
ROG18KBTA2
ROG18KBTA3
ROG24KBTA3
ROG30KBTA4
ROG36KBTA5

WYMIARY

ROG14KBT2

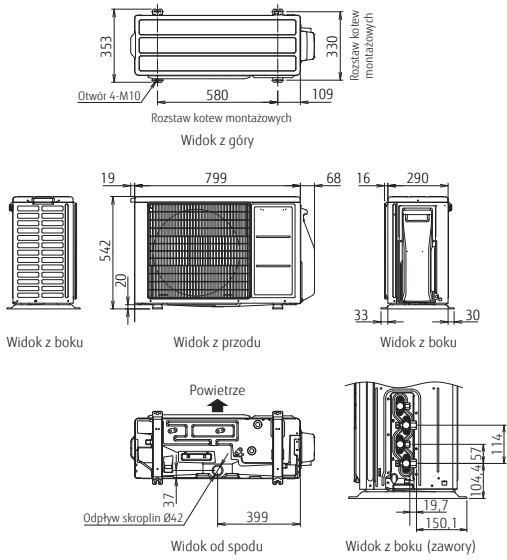

ROG18KBT2

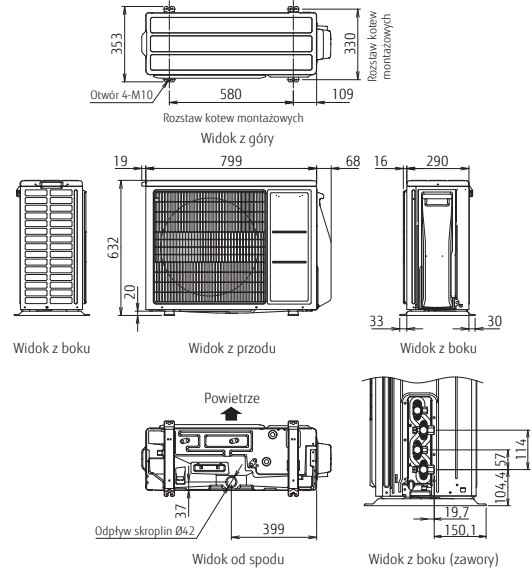

ROG18KBT3 / ROG24KBT3

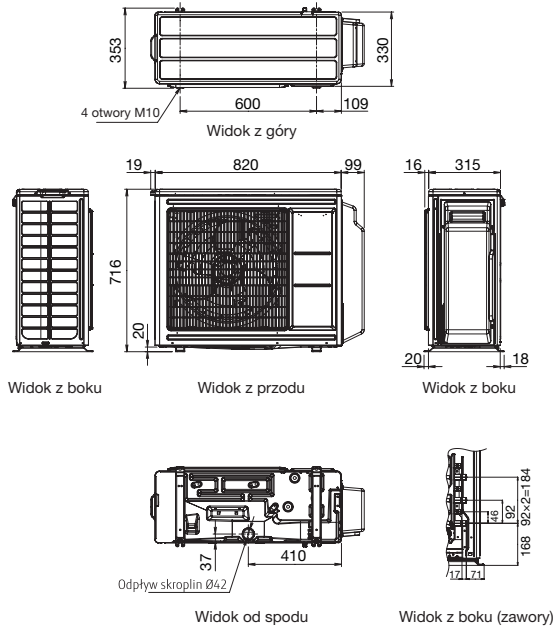

4 pomieszczenia: **ROG30KBT4**
5 pomieszczeń: **ROG36KBT5**

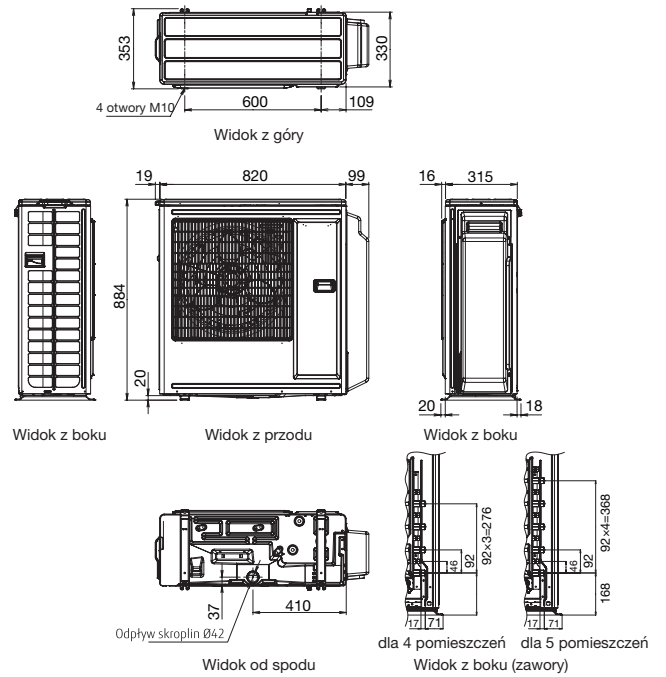

Jednostki wewnętrzne

ŚCIENNE

R32 **ALL DC**

MOCE [kBtu/h]

07 | 09 | 14 | 18 | 22 | 24

MODELE

RSG07..14KET/A/E/F
RSG07..14KGT/B/E/F
RSG07..14KMT/B/E
RSG07..14KMC/C/E/F

* F – jednostki posiadające Sterowanie Wi-Fi (standard),
A/E – jednostki posiadające Sterowanie Wi-Fi (opcja),
E – jednostki posiadające 2 dodatkowe porty UART



Jednostki ścienne KET/A/E/F



Jednostka wewnętrzna		RSG07KET/A/E/F RSG07KET/A/E/F-B	RSG09KET/A/E/F RSG09KET/A/E/F-B	RSG12KET/A/E/F RSG12KET/A/E/F-B	RSG14KET/A/E/F RSG14KET/A/E/F-B
Zasilanie	V/Hz	230/1/50			
Wydajność	kW	2,0	2,5	3,5	4,2
Poziom ciśnienia akustycznego	Chłodzenie (H/M/L/Q)	38 / 33 / 29 / 21	40 / 34 / 29 / 21	40 / 35 / 30 / 21	43 / 36 / 30 / 21
	Grzanie (H/M/L/Q)	41 / 35 / 31 / 22	42 / 36 / 31 / 22	42 / 38 / 33 / 22	44 / 39 / 33 / 24
Poziom mocy akustycznej	Chłodzenie (H)	55	55	55	57
	Grzanie (H)	56	57	58	59
Przepływ powietrza	Chłodzenie (H/M/L/Q)	650 / 540 / 430 / 270	700 / 560 / 430 / 270	700 / 560 / 430 / 250	770 / 600 / 450 / 280
	Grzanie (H/M/L/Q)	720 / 580 / 460 / 330	750 / 610 / 470 / 330	770 / 640 / 520 / 330	800 / 660 / 520 / 340
Wymiary (wys. x szer. x gł.)	mm	290 x 950 x 230	290 x 950 x 230	290 x 950 x 230	290 x 950 x 230
Masa	kg (lbs)	11 (24)	11 (24)	11 (24)	11,5 (25)
Średnica rur	Ciecz / Gaz	mm	6,35 / 9,52	6,35 / 9,52	6,35 / 9,52



Jednostki ścienne KGT/B/E/F



Jednostka wewnętrzna		RSG07KGT/B/E/F	RSG09KGT/B/E/F	RSG12KGT/B/E/F	RSG14KGT/B/E/F
Zasilanie	V/Hz	230/1/50			
Wydajność	kW	2,0	2,5	3,5	4,2
Poziom ciśnienia akustycznego	Chłodzenie (H/M/L/Q)	38 / 33 / 29 / 21	40 / 34 / 29 / 21	40 / 35 / 30 / 21	43 / 36 / 30 / 21
	Grzanie (H/M/L/Q)	41 / 35 / 31 / 22	42 / 36 / 31 / 22	42 / 38 / 33 / 22	44 / 39 / 33 / 24
Poziom mocy akustycznej	Chłodzenie (H)	54	55	55	57
	Grzanie (H)	56	57	58	59
Przepływ powietrza	Chłodzenie (H/M/L/Q)	650 / 540 / 430 / 270	700 / 560 / 430 / 270	700 / 560 / 430 / 250	770 / 600 / 450 / 280
	Grzanie (H/M/L/Q)	720 / 580 / 460 / 330	750 / 610 / 470 / 330	770 / 640 / 520 / 330	800 / 660 / 520 / 340
Wymiary (wys. x szer. x gł.)	mm	270 x 834 x 215	270 x 834 x 215	270 x 834 x 215	270 x 834 x 215
Masa	kg (lbs)	10 (22)	10 (22)	10 (22)	10 (22)
Średnica rur	Ciecz / Gaz	mm	6,35 / 9,52	6,35 / 9,52	6,35 / 9,52



Jednostki ścienne KMT/B/E



Jednostka wewnętrzna		RSG18KMT/B/E	RSG24KMT/B/E
Zasilanie	V/Hz	230/1/50	
Wydajność	kW	5,2	7,1
Poziom ciśnienia akustycznego	Chłodzenie (H/M/L/Q)	45 / 40 / 35 / 29	49 / 40 / 35 / 29
	Grzanie (H/M/L/Q)	46 / 40 / 35 / 29	49 / 40 / 35 / 29
Poziom mocy akustycznej	Chłodzenie (H)	60	65
	Grzanie (H)	61	65
Przepływ powietrza	Chłodzenie (H/M/L/Q)	980 / 810 / 640 / 510	1170 / 850 / 640 / 510
	Grzanie (H/M/L/Q)	1020 / 850 / 640 / 510	1170 / 850 / 640 / 510
Wymiary (wys. x szer. x gł.)	mm	280 x 980 x 240	280 x 980 x 240
Masa	kg (lbs)	12,5 (27)	12,5 (27)
Średnica rur	Ciecz / Gaz	mm	6,35 / 12,70



Jednostki ścienne KMC/C/E/F



Jednostka wewnętrzna		RSG07KMC/C/E/F	RSG09KMC/C/E/F	RSG12KMC/C/E/F	RSG14KMC/C/E/F
Zasilanie	V/Hz	230/1/50			
Wydajność	kW	2,0	2,5	3,4	4,2
Poziom ciśnienia akustycznego	Chłodzenie (H/M/L/Q)	38 / 33 / 29 / 21	40 / 34 / 29 / 21	40 / 35 / 30 / 21	43 / 36 / 30 / 21
	Grzanie (H/M/L/Q)	41 / 35 / 31 / 22	42 / 36 / 31 / 22	42 / 38 / 33 / 22	44 / 39 / 33 / 24
Poziom mocy akustycznej	Chłodzenie (H)	54	55	55	57
	Grzanie (H)	56	57	58	59
Przepływ powietrza	Chłodzenie (H/M/L/Q)	650 / 540 / 430 / 270	700 / 560 / 430 / 270	700 / 560 / 430 / 250	770 / 600 / 450 / 280
	Grzanie (H/M/L/Q)	720 / 580 / 460 / 330	750 / 610 / 470 / 330	770 / 640 / 520 / 330	800 / 660 / 520 / 340
Wymiary (wys. x szer. x gł.)	mm	270 x 834 x 215	270 x 834 x 215	270 x 834 x 215	270 x 834 x 215
Masa	kg (lbs)	10 (22)	10 (22)	10 (22)	10 (22)
Średnica rur	Ciecz / Gaz	mm	6,35 / 9,52	6,35 / 9,52	6,35 / 9,52

Jednostki wewnętrzne

PRZYPODŁOGOWE, PRZYSUFITOWE, KASETONOWE

R32 **ALL DC**

MOCE [kBtu/h]

07 | 09 | 14 | 18 | 22

MODELE

RSG09...14KVCA (PRZYPODŁOGOWE)
RSG18...22KRTA (PRZYSUFITOWE)
RSG07...22KVLA (KASETONOWE)



Jednostki przypodłogowe KVCA



Jednostka wewnętrzna		RGG09KVCA	RGG12KVCA	RGG14KVCA
Zasilanie	V/Hz	230/1/50		
Wydajność	kW	2,5	3,5	4,2
Poziom ciśnienia akustycznego	Chłodzenie (H/M/L/Q)	39 / 34 / 28 / 22	40 / 34 / 29 / 21	43 / 36 / 30 / 21
	Grzanie (H/M/L/Q)	39 / 34 / 28 / 22	42 / 36 / 31 / 22	44 / 39 / 33 / 24
Poziom mocy akustycznej	Chłodzenie (H)	52	55	57
	Grzanie (H)	52	57	59
Przepływ powietrza	Chłodzenie (H/M/L/Q)	530 / 440 / 360 / 270	700 / 560 / 430 / 270	770 / 600 / 450 / 280
	Grzanie (H/M/L/Q)	530 / 440 / 360 / 270	750 / 610 / 470 / 330	800 / 660 / 520 / 340
Wymiary (wys. x szer. x gł.)	mm	600 x 740 x 200	270 x 834 x 215	270 x 834 x 215
Masa	kg (lbs)	14 (31)	14 (31)	14 (31)
Średnica rur	Ciecz / Gaz	mm	6,35 / 9,52	6,35 / 9,52



Jednostki ścienna KRTA



Jednostka wewnętrzna		RYG18KRTA	RYG22KRTA
Zasilanie	V/Hz	230/1/50	
Wydajność	kW	5,2	6,0
Poziom ciśnienia akustycznego	Chłodzenie (H/M/L/Q)	38 / 36 / 33 / 31	42 / 37 / 34 / 31
	Grzanie (H/M/L/Q)	38 / 36 / 33 / 31	42 / 37 / 34 / 31
Poziom mocy akustycznej	Chłodzenie (H)	53	57
	Grzanie (H)	53	57
Przepływ powietrza	Chłodzenie (H/M/L/Q)	840 / 790 / 710 / 650	900 / 790 / 710 / 650
	Grzanie (H/M/L/Q)	840 / 790 / 710 / 650	900 / 790 / 710 / 650
Wymiary (wys. x szer. x gł.)	mm	235 x 1080 x 705	235 x 1080 x 705
Masa	kg (lbs)	24 (52)	24 (52)
Średnica rur	Ciecz / Gaz	mm	6,35 / 12,70



Jednostki kasetonowe KVLA



Jednostka wewnętrzna		RCG07KVLA	RCG09KVLA	RCG12KVLA	RCG14KVLA
Zasilanie	V/Hz	230/1/50			
Wydajność	kW	2,0	2,5	3,5	4,0
Poziom ciśnienia akustycznego	Chłodzenie (H/M/L/Q)	33 / 31 / 29 / 27	33 / 31 / 29 / 27	37 / 34 / 31 / 28	38 / 35 / 32 / 29
	Grzanie (H/M/L/Q)	34 / 32 / 29 / 27	34 / 32 / 29 / 27	37 / 34 / 31 / 29	43 / 38 / 34 / 30
Poziom mocy akustycznej	Chłodzenie (H)	46	46	49	50
	Grzanie (H)	47	47	49	55
Przepływ powietrza	Chłodzenie (H/M/L/Q)	540 / 490 / 440 / 390	540 / 490 / 440 / 390	610 / 530 / 470 / 410	680 / 580 / 490 / 410
	Grzanie (H/M/L/Q)	540 / 490 / 440 / 390	540 / 490 / 440 / 390	610 / 530 / 470 / 410	790 / 680 / 580 / 450
Wymiary (wys. x szer. x gł.)	mm	245 x 570 x 570	245 x 570 x 570	245 x 570 x 570	245 x 570 x 570
Masa	kg (lbs)	15 (33)	15 (33)	15 (33)	15 (33)
Panel		UTG-UFYF-W	UTG-UFYF-W	UTG-UFYF-W	UTG-UFYF-W
Średnica rur	Ciecz / Gaz	mm	6,35 / 9,52	6,35 / 9,52	6,35 / 9,52

H - wysokie obroty / M - średnie obroty / L - niskie obroty / Q - tryb cichy.

Jednostki wewnętrzne

KANAŁOWE



MOCE [kBtu/h]

07 | 09 | 12 | 14 | 18 | 22

MODELE

RSG07..18KSLAP
RSG07..18KLLAP
RSG22KMLB



Jednostki kanałowe KSLAP



Jednostka wewnętrzna		RDG07KSLAP	RDG09KSLAP	RDG12KSLAP	RDG14KSLAP	RDG18KSLAP
Zasilanie	V/f/Hz	230/1/50				
Wydajność	kW	2,0	2,5	3,5	4,0	5,0
Poziom ciśnienia akustycznego	Chłodzenie (H/M/L/Q)	29 / 26 / 24 / 23	29 / 26 / 24 / 23	31 / 27 / 25 / 23	35 / 30 / 27 / 23	33 / 29 / 26 / 23
	Grzanie (H/M/L/Q)	29 / 26 / 24 / 23	29 / 26 / 24 / 23	31 / 27 / 25 / 23	35 / 30 / 27 / 23	33 / 29 / 26 / 23
Poziom mocy akustycznej	Chłodzenie (H)	52	54	55	60	58
	Grzanie (H)	53	56	57	62	59
Przepływ powietrza	Chłodzenie (H/M/L/Q)	550 / 440 / 390 / 360	600 / 450 / 400 / 360	650 / 490 / 430 / 360	800 / 640 / 530 / 360	940 / 750 / 540 / 480
	Grzanie (H/M/L/Q)	550 / 440 / 390 / 360	600 / 450 / 400 / 360	650 / 490 / 430 / 360	800 / 640 / 530 / 360	800 / 640 / 530 / 360
Wymiary (wys. x szer. x gł.)	mm	198 x 700 x 450	198 x 700 x 450	198 x 700 x 450	198 x 700 x 450	198 x 700 x 450
Masa	kg (lbs)	15,5 (34)	15,5 (34)	15,5 (34)	15,5 (34)	15,5 (34)
Średnica rur	Ciecz / Gaz	6,35 / 9,52	6,35 / 9,52	6,35 / 9,52	6,35 / 9,52	6,35 / 12,70
Spręż	Pa	0 ~ 30			0 ~ 50	
Pompka skroplin		w standardzie				



Jednostki kanałowe KLLAP



Jednostka wewnętrzna		RDG07KLLAP	RDG09KLLAP	RDG12KLLAP	RDG14KLLAP	RDG18KLLAP
Zasilanie	V/f/Hz	230/1/50				
Wydajność	kW	2,0	2,5	3,5	4,0	5,0
Poziom ciśnienia akustycznego	Chłodzenie (H/M/L/Q)	28 / 26 / 25 / 24	28 / 27 / 26 / 25	29 / 28 / 27 / 26	32 / 30 / 28 / 26	32 / 30 / 28 / 26
	Grzanie (H/M/L/Q)	28 / 26 / 25 / 24	28 / 26 / 25 / 24	29 / 28 / 27 / 24	32 / 30 / 28 / 25	32 / 30 / 28 / 25
Poziom mocy akustycznej	Chłodzenie (H)	57	57	58	60	60
	Grzanie (H)	57	57	58	60	60
Przepływ powietrza	Chłodzenie (H/M/L/Q)	550 / 490 / 470 / 440	600 / 550 / 500 / 450	650 / 600 / 550 / 480	800 / 700 / 600 / 480	940 / 880 / 820 / 750
	Grzanie (H/M/L/Q)	550 / 490 / 470 / 440	600 / 550 / 500 / 450	650 / 600 / 550 / 480	800 / 700 / 600 / 480	940 / 880 / 820 / 750
Wymiary (wys. x szer. x gł.)	mm	198 x 700 x 620	198 x 700 x 620	198 x 700 x 620	198 x 700 x 620	198 x 700 x 620
Masa	kg (lbs)	16 (35)	17 (37)	17 (37)	17 (37)	20 (44)
Średnica rur	Ciecz / Gaz	6,35 / 9,52	6,35 / 9,52	6,35 / 9,52	6,35 / 9,52	6,35 / 12,70
Spręż	Pa	0 ~ 90				
Pompka skroplin		w standardzie				



Jednostki kanałowe KMLB



Jednostka wewnętrzna		RDG22KMLB
Zasilanie	V/f/Hz	230/1/50
Wydajność	kW	6,0
Poziom ciśnienia akustycznego	Chłodzenie (H/M/L/Q)	31 / 29 / 27 / 25
	Grzanie (H/M/L/Q)	31 / 29 / 27 / 25
Poziom mocy akustycznej	Chłodzenie (H)	60
	Grzanie (H)	60
Przepływ powietrza	Chłodzenie (H/M/L/Q)	1100 / 910 / 750 / 580
	Grzanie (H/M/L/Q)	1100 / 910 / 750 / 580
Wymiary (wys. x szer. x gł.)	mm	270 x 1135 x 700
Masa	kg (lbs)	35 (77)
Średnica rur	Ciecz / Gaz	6,35 / 12,70
Spręż	Pa	30 ~ 150
Pompka skroplin		w standardzie

H - wysokie obroty / M - średnie obroty / L - niskie obroty / Q - tryb cichy.

MultiSplit Symultaniczny

Jeżeli chcą Państwo równocześnie cieszyć się dużą przestrzenią bez ograniczeń, zachować komfort w wielu pomieszczeniach, Fuji Electric poleca użycie systemu MultiSplit, który oferuje stworzenie prostej instalacji, opierającej się na jednej jednostce zewnętrznej.

Możliwości łączenia i kombinacji różnych urządzeń umożliwi stworzenie najwłaściwszego systemu.

SPIS TREŚCI

- 91 Typoszeregi MultiSplit i Symultaniczne
- 93 Jednostki wewnętrzne
- 95 Jednostki zewnętrzne



System Symultaniczny MultiSplit

MultiSplit Symultaniczny

System MultiSplit Symultaniczny jest systemem klimatyzacji pozwalającym na działanie wielu urządzeń w jednym czasie na jednej nastawie. Każda jednostka pracuje na tych samych parametrach, według jednej tej samej zadanej temperatury, co pozwala na klimatyzowanie pomieszczeń o zróżnicowanym kształcie lub dużej kubaturze o tych samych wymaganiach np. korytarze typu „L”, duże sale konferencyjne.

System klimatyzacji obsługujący różnorodne pomieszczenia od przestrzeni biurowych po sklepowe, umożliwiając podłączenie do trzech jednostek do jednego agregatu

Rozmieszczenie jednostek dostosowane do kształtu pomieszczenia, ilości przebywających w nim osób oraz warunków oświetlenia, nawet dla szerokich i nietypowych przestrzeni. Możliwość osiągnięcia maksymalnie komfortowej dystrybucji powietrza.

Łatwy montaż

Możliwość instalacji o maksymalnej długości 50 m oraz o maksymalnej różnicy poziomów 30 m, pozwala na montaż w dużych pomieszczeniach lub budynkach z wieloma piętrami.

Przykłady montażu

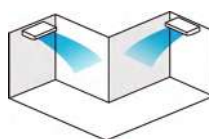

System podwójny
Montaż dostosowany do układu pomieszczenia.

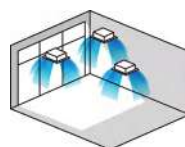

System potrójny
Montaż dostosowany do warunków oświetlenia.

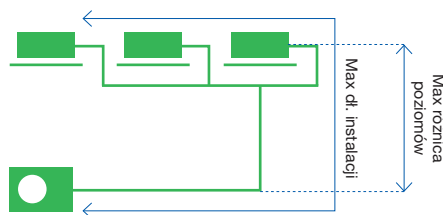

Maksymalna długość instalacji:
50 m

Maksymalna różnica poziomów:
30 m

Jednostka zewnętrzna		ROG36KBTB ROG36KRTA (3 fazy)	ROG45KBTB ROG45KRTA (3 fazy)	ROG54KBTB ROG54KRTA (3 fazy)	
Dostępne konfiguracje		Podwójna 2 × 18 [kBTU/h]	Podwójna 2 × 22 [kBTU/h]	Podwójna 2 × 24 [kBTU/h]	Potrójna 3 × 18 [kBTU/h]
Typ kasetonowy	KVLA	RCG18KVLA × 2	RCG22KVLA × 2	RCG24KVLA × 2	RCG18KVLA × 3
Typ kanałowy	KLLAP	RDG18KLLAP × 2			RDG18KLLAP × 3
	KMLA		RDG22KMLA × 2	RDG24KMLA × 2	
Trójniki/czynniki		UTP-SX236A	UTP-SX236A	UTP-SX236A	UTP-SX354A

Jednostki wewnętrzne i zewnętrzne Symultaniczny MultiSplit

MultiSplit Symultaniczny – jednostki zewnętrzne

		Zakres wydajności			
		Model	36	45	54
		Wydajność w trybie chłodzenia [kW]	10	12,5	14
MULTI 2		ROG36KBTB		ROG45KBTB	
		ROG36KRTA		ROG45KRTA	
MULTI 3					ROG54KBTB
MULTI 4					ROG45KRTA

MultiSplit Symultaniczny – jednostki wewnętrzne ^{R32}

Typ	MULTI 2 SYMULTANICZNY			MULTI 3 SYMULTANICZNY	
	Model	ROG36KBTB ROG36KRTA (3 fazy)	ROG45KBTB ROG45KRTA (3 fazy)	ROG54KBTB ROG54KRTA (3 fazy)	
Wydajność [kW]					
Chłodzenie		9,5	12,1	13,4	
Grzanie		10,8	13,5	15,5	
KASETONOWE					
RCG18/22/24KVLA		kBTU/h	Wydajność [kW]		
		18	5,0	• × 2	—
		22	6,5	—	• × 2
24	7,0	—	—	• × 2	
KANAŁOWE					
RDG18KLLAP		18	5,0	• × 2	—
		22	6,5	—	• × 2
		24	7,0	—	—
RDG22/24KMLA					
		Trójnik		UTP-SX236A (18/22/24)	UTP-SX354A (18)

Jednostki wewnętrzne

KASETONOWE, KANAŁOWE

R32 **ALL DC**

MOCE [kBtu/h]

18 | 22 | 24

MODELE

RCG18..24KVL A (KASETONOWY ZWARTY)

RDG18KLLAP (KANAŁOWY ZWARTY)

RDG22/24KMLA (KANAŁOWY)



Jednostki kasetonowe KVLA – zwarte



Jednostka wewnętrzna		RCG18KVLA	RCG22KVLA	RCG24KVLA
Zasilanie	V/f/Hz	230/1/50		
Przepływ powietrza	Chłodzenie (H/M/L/Q)	m ³ /h	680 / 580 / 490 / 410	830 / 740 / 600 / 450
Wymiary netto (wys. × szer. × gł.)		mm	245 × 570 × 570	245 × 570 × 570
Masa	kg (lbs)	15 (33)	16 (35)	16 (35)
Maskownica		UTG-UFYF-W		



Jednostki kanałowe KLLAP – zwarte



Jednostka wewnętrzna		RDG18KLLAP
Zasilanie	V/f/Hz	230/1/50
Przepływ powietrza	Chłodzenie (H/M/L/Q)	m ³ /h
Wymiary netto (wys. × szer. × gł.)		mm
Masa	kg (lbs)	20 (44)



Jednostki kanałowe KMLA



Jednostka wewnętrzna		RDG22KMLA	RDG24KMLA
Zasilanie	V/f/Hz	230/1/50	
Przepływ powietrza	Chłodzenie (H/M/L/Q)	m ³ /h	1 100 / 910 / 750 / 580
Wymiary netto (wys. × szer. × gł.)		mm	270 × 1,135 × 700
Masa	kg (lbs)	35 (77)	35 (77)

*Nie można łączyć jednostek różnego typu i różnych wydajności.

Jednostki zewnętrzne

MOŻLIWOŚĆ PODŁĄCZENIA
AŻ TRZECH JEDNOSTEK
DO JEDNEGO AGREGATU



MOCE [kBtu/h]

36 | 45 | 54

MODELE

ROG36KBTB
ROG45KBTB
ROG54KBTB



MultiSplit Symultaniczny – jednostki zewnętrzne R32



Jednostka zewnętrzna		ROG36KBTB	ROG45KBTB	ROG54KBTB	ROG36KRTA	ROG45KRTA	ROG54KRTA	
Liczba podłączanych jednostek wewnętrznych		2	2	2 – 3				
Zasilanie		V/f/Hz			230/1/50			
Zasilanie					400/3/50			
Wydajność	Chłodzenie	kW	9,5	12,1	13,4	9,5	12,1	13,4
	Grzanie	kW	10,8	13,5	15,5	10,8	13,5	15,5
Moc obliczeniowa	Chłodzenie	kW	—	—	—	—	—	—
	Grzanie (-10°C)	kW	8,7	9,2	9,5	8,7	9,2	9,5
SEER	Chłodzenie	—	6,10	—	—	6,10	—	—
SCOP	Grzanie	—	4,00	—	—	4,00	—	—
Roczne zużycie energii	Chłodzenie	kWh/a	545	—	—	545	—	—
	Grzanie	kWh/a	3,043	—	—	3,044	—	—
Poziom ciśnienia akustycznego (High)	Chłodzenie	dB (A)	55	57	57	55	57	57
	Grzanie		55	57	59	55	57	59
Poziom mocy akustycznej (High)	Chłodzenie	dB (A)	70	71	73	70	71	73
	Grzanie		70	71	73	70	71	73
Wymiary netto (wys. x szer. x gł.)		mm	788 x 940 x 320	998 x 940 x 320	998 x 940 x 320	788 x 940 x 320	998 x 940 x 320	998 x 940 x 320
Masa		kg (lbs)	52 (115)	67 (148)	67 (148)	52 (115)	67 (148)	67 (148)
Średnica przewodów chłodniczych (Ciecz/ Gaz)		mm	9,52 / 15,88	9,52 / 15,88	9,52 / 15,88	9,52 / 15,88	9,52 / 15,88	9,52 / 15,88
Maks. różnica przewodów (bez doładowania)		m	50 (30)	50 (30)	50 (30)	50 (30)	50 (30)	50 (30)
Maks. różnica poziomów			30	30	30	30	30	30
Zakres temperatur pracy	Chłodzenie	°C DB	-15 ~ 46	-15 ~ 46	-15 ~ 46	-15 ~ 46	-15 ~ 46	-15 ~ 46
	Grzanie		-15 ~ 24	-15 ~ 24	-15 ~ 46	-15 ~ 46	-15 ~ 46	-15 ~ 46
Czynnik chłodniczy	Typ	GWP	R32 (675)	R32 (675)	R32 (675)	R32 (675)	R32 (675)	R32 (675)
	Ilość w urządzeniu	g	1 900	2 700	2 700	1 900	2 700	2 700
Trójnik			UTP-SX236A (Podwójny)	UTP-SX236A (Podwójny)	UTP-SX236A (Podwójny) / UTP-SX354A (Potrójny)	UTP-SX236A (Podwójny)	UTP-SX236A (Podwójny)	UTP-SX236A (Podwójny) / UTP-SX354A (Potrójny)

ROG36KBTB, ROG36KRTA

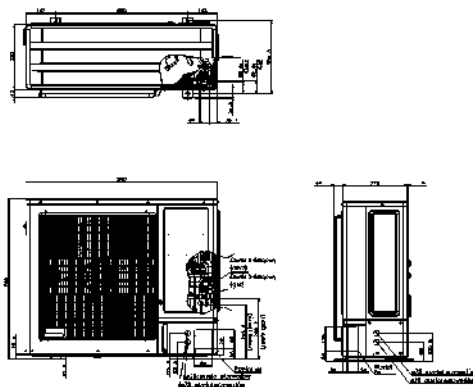

ROG45/54KBTB, ROG45/54KRTA

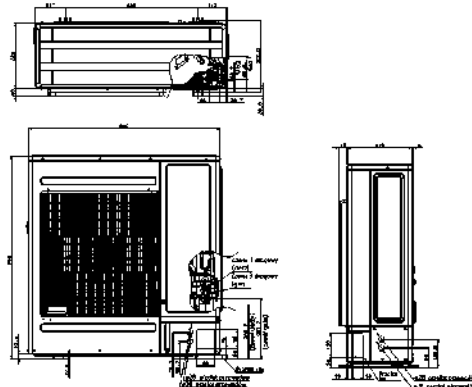

Tabele kombinacji MultiSplit

SPIS TREŚCI

- 99 2 pomieszczenia
- 101 3 pomieszczenia
- 103 4 pomieszczenia
- 107 5 pomieszczeń



MultiSplit | 2 pomieszczenia | chłodzenie*

(wymagane podłączenie min. 2 jednostek wewnętrznych)

ROG14KBTA2 (14 – 21 kBTU/h**)	J. wew. dla każdego pomieszczenia [kBTU/h]		Wydajność chłodzenia			Pobór mocy (min – max)	EER	Dane sezonowe		
			Pom. 1	Pom. 2	Łączna wydajność (min – max)			kW	SEER	Klasa energetyczna
			kW	kW	kW	kW				
2 pomieszczenia	7	7	2,00	2,00	4,00 (1,4 – 4,6)	0,97 (0,25 – 1,20)	4,12	4,0	8,7	A***
	7	9	1,75	2,25	4,00 (1,4 – 4,6)	0,97 (0,25 – 1,20)	4,12	4,0	8,7	A***
	7	12	1,47	2,53	4,00 (1,4 – 4,6)	0,97 (0,25 – 1,20)	4,12	4,0	8,7	A***
	9	9	2,00	2,00	4,00 (1,4 – 4,6)	0,97 (0,25 – 1,20)	4,12	4,0	8,7	A***
	9	12	1,71	2,29	4,00 (1,4 – 4,6)	0,97 (0,25 – 1,20)	4,12	4,0	8,7	A***

Uwaga:

- Modele 7:7000Btu/h / 9:9000Btu/h / 12:12000Btu/h
- Powyższe dane dotyczą kombinacji z typem ściennym [KG].
- Należy podłączyć co najmniej 2 jednostki wewnętrzne.
- Wydajność chłodzenia dla warunków 27°CDB/19°CWB (temperatura wewnętrzna), 35°CDB (temperatura zewnętrzna).
- Długość instalacji: 5 m; różnica poziomów: 0 m (między jednostką zewnętrzną i wewnętrzną)
- Całkowita wydajność przyłączeniowa jednostek wewnętrznych wynosi od 14000Btu do 21000Btu.

ROG18KBTA2 (14 – 26 kBTU/h**)	J. wew. dla każdego pomieszczenia [kBTU/h]		Wydajność chłodzenia			Pobór mocy (min – max)	EER	Dane sezonowe		
			Pom. 1	Pom. 2	Łączna wydajność (min – max)			kW	SEER	Klasa energetyczna
			kW	kW	kW	kW				
2 pomieszczenia	7	7	2,00	2,00	4,00 (1,7 – 5,0)	0,92 (0,25 – 1,23)	4,35	4,0	8,8	A***
	7	9	2,00	2,50	4,50 (1,7 – 5,7)	1,07 (0,25 – 1,45)	4,22	4,5	8,7	A***
	7	12	1,84	3,16	5,00 (1,7 – 5,8)	1,24 (0,25 – 1,55)	4,03	5,0	8,6	A***
	7	14*1	1,67	3,33	5,00 (1,7 – 5,8)	1,24 (0,25 – 1,55)	4,03	5,0	8,6	A***
	9	9	2,50	2,50	5,00 (1,7 – 5,8)	1,24 (0,25 – 1,55)	04,03	5,0	8,6	A***
	9	12	2,14	2,86	5,00 (1,7 – 5,8)	1,24 (0,25 – 1,55)	04,03	5,0	8,6	A***
	9	14*1	1,96	3,04	5,00 (1,7 – 5,8)	1,24 (0,25 – 1,55)	4,03	5,0	8,6	A***
	12	12	2,50	2,50	5,00 (1,7 – 5,8)	1,24 (0,25 – 1,55)	4,03	5,0	8,6	A***
	12	14*1	2,31	2,69	5,00 (1,7 – 5,8)	1,24 (0,25 – 1,55)	4,03	5,0	8,6	A***

Uwaga:

- Modele 7:7000Btu/h / 9:9000Btu/h / 12:12000Btu/h / 14:14000Btu/h
- Powyższe dane dotyczą kombinacji z typem ściennym [KG].
- Należy podłączyć co najmniej 2 jednostki wewnętrzne.
- Wydajność chłodzenia dla warunków 27°CDB/19°CWB (temperatura wewnętrzna), 35°CDB (temperatura zewnętrzna).
- Długość instalacji: 5 m; różnica poziomów: 0 m (między jednostką zewnętrzną i wewnętrzną)
- Całkowita wydajność przyłączeniowa jednostek wewnętrznych wynosi od 14000Btu do 26000Btu.

MultiSplit | 2 pomieszczenia | grzanie*

(wymagane podłączenie min. 2 jednostek wewnętrznych)

ROG14KBTA2 (14 – 21 kBTU/h**)	J. wew. dla każdego pomieszczenia [kBTU/h]		Wydajność grzania			Pobór mocy (min – max)	COP	Dane sezonowe		
			Pom. 1	Pom. 2	Łączna wydajność (min – max)			kW	SCOP	Klasa energetyczna
			kW	kW	kW	kW				
2 pomieszczenia	7	7	2,20	2,20	4,40 (1,1 – 5,5)	0,95 (0,25 – 1,65)	4,63	3,5	4,7	A**
	7	9	1,92	2,48	4,40 (1,1 – 5,5)	0,95 (0,25 – 1,65)	4,63	3,5	4,7	A**
	7	12	1,62	2,78	4,40 (1,1 – 5,5)	0,95 (0,25 – 1,65)	4,63	3,5	4,7	A**
	9	9	2,20	2,20	4,40 (1,1 – 5,5)	0,95 (0,25 – 1,65)	4,63	3,5	4,7	A**
	9	12	1,89	2,51	4,40 (1,1 – 5,5)	0,95 (0,25 – 1,65)	4,63	3,5	4,7	A**

Uwaga:

- Modele 7:7000Btu/h / 9:9000Btu/h / 12:12000Btu/h
- Powyższe dane dotyczą kombinacji z typem ściennym [KG].
- Należy podłączyć co najmniej 2 jednostki wewnętrzne.
- Wydajność chłodzenia dla warunków 27°CDB/19°CWB (temperatura wewnętrzna), 35°CDB (temperatura zewnętrzna).
- Długość instalacji: 5 m; różnica poziomów: 0 m (między jednostką zewnętrzną i wewnętrzną)
- Całkowita wydajność przyłączeniowa jednostek wewnętrznych wynosi od 14000Btu do 21000Btu.

ROG18KBTA2 (14 – 26 kBTU/h**)	J. wew. dla każdego pomieszczenia [kBTU/h]		Wydajność grzania			Pobór mocy (min – max)	COP	Dane sezonowe		
			Pom. 1	Pom. 2	Łączna wydajność (min – max)			kW	SCOP	Klasa energetyczna
			kW	kW	kW	kW				
2 pomieszczenia	7	7	2,40	2,40	4,80 (1,7 – 5,6)	0,99 (0,25 – 1,35)	4,85	3,8	4,7	A**
	7	9	2,40	3,00	5,40 (1,7 – 6,4)	1,15 (0,25 – 1,60)	4,70	4,0	4,7	A**
	7	12	2,06	3,54	5,60 (1,7 – 7,0)	1,22 (0,25 – 1,80)	4,59	4,2	4,7	A**
	7	14*1	1,87	3,73	5,60 (1,7 – 7,0)	1,22 (0,25 – 1,80)	4,59	4,2	4,7	A**
	9	9	2,80	2,80	5,60 (1,7 – 7,0)	1,22 (0,25 – 1,80)	4,59	4,2	4,7	A**
	9	12	2,40	3,20	5,60 (1,7 – 7,0)	1,22 (0,25 – 1,80)	4,59	4,2	4,7	A**
	9	14*1	2,19	3,41	5,60 (1,7 – 7,0)	1,22 (0,25 – 1,80)	4,59	4,2	4,7	A**
	12	12	2,80	2,80	5,60 (1,7 – 7,0)	1,22 (0,25 – 1,80)	4,59	4,2	4,7	A**
	12	14*1	2,58	3,02	5,60 (1,7 – 7,0)	1,22 (0,25 – 1,80)	4,59	4,2	4,7	A**

Uwaga:

- Modele 7:7000Btu/h / 9:9000Btu/h / 12:12000Btu/h / 14:14000Btu/h
- Powyższe dane dotyczą kombinacji z typem ściennym [KG].
- Należy podłączyć co najmniej 2 jednostki wewnętrzne.
- Wydajność chłodzenia dla warunków 27°CDB/19°CWB (temperatura wewnętrzna), 35°CDB (temperatura zewnętrzna).
- Długość instalacji: 5 m; różnica poziomów: 0 m (między jednostką zewnętrzną i wewnętrzną)
- Całkowita wydajność przyłączeniowa jednostek wewnętrznych wynosi od 14000Btu do 26000Btu.*1 Mogą być podłączone tylko jednostki ścienne

MultiSplit 3 pomieszczenia | chłodzenie*

(wymagane podłączenie min. 2 jednostek wewnętrznych)

ROG18KBT33 (14 – 30 kBTU/h**)	J. wew. dla każdego pomieszczenia [kBTU/h]			Wydajność chłodzenia				Pobór mocy (min – max) kW	EER	Dane sezonowe		
				Pom. 1	Pom. 2	Pom. 3	Łączna wydajność (min – max) kW			kW	SEER	Klasa energetyczna
				kW	kW	kW						
2 pomieszczenia	7	7	–	2,00	2,00	–	4,00 (1,8 ÷ 5,0)	0,86 (0,35 ÷ 1,35)	4,65	4,0	8,3	A**
	7	9	–	2,00	2,50	–	4,50 (1,8 ÷ 5,7)	1,03 (0,35 ÷ 1,54)	4,36	4,5	8,2	A**
	7	12	–	1,99	3,41	–	5,40 (1,8 ÷ 6,8)	1,41 (0,35 ÷ 1,85)	3,83	5,4	8,0	A**
	9	14	–	1,80	3,60	–	5,40 (1,8 ÷ 7,0)	1,41 (0,35 ÷ 1,90)	3,83	5,4	8,0	A**
	9	9	–	2,50	2,50	–	5,00 (1,8 ÷ 6,4)	1,23 (0,35 ÷ 1,74)	4,06	5,0	8,1	A**
	9	12	–	2,31	3,09	–	5,40 (1,8 ÷ 7,0)	1,41 (0,35 ÷ 1,90)	3,83	5,4	8,0	A**
	9	14	–	2,11	3,29	–	5,40 (1,8 ÷ 7,0)	1,41 (0,35 ÷ 1,90)	3,83	5,4	8,0	A**
	12	12	–	2,70	2,70	–	5,40 (1,8 ÷ 7,0)	1,41 (0,35 ÷ 1,90)	3,83	5,4	8,0	A**
	12	14	–	2,49	2,91	–	5,40 (1,8 ÷ 7,0)	1,41 (0,35 ÷ 1,90)	3,83	5,4	8,0	A**
	14	14	–	2,70	2,70	–	5,40 (1,8 ÷ 7,0)	1,41 (0,35 ÷ 1,90)	3,83	5,4	8,0	A**
2 pomieszczenia	7	7	7	1,80	1,80	1,80	5,40 (1,8 ÷ 7,0)	1,13 (0,35 ÷ 1,90)	4,78	5,4	8,6	A***
	7	7	9	1,64	1,64	2,12	5,40 (1,8 ÷ 7,0)	1,13 (0,35 ÷ 1,90)	4,78	5,4	8,6	A***
	7	7	12	1,45	1,45	2,50	5,40 (1,8 ÷ 7,0)	1,13 (0,35 ÷ 1,90)	4,78	5,4	8,6	A***
	7	7	14	1,35	1,35	2,70	5,40 (1,8 ÷ 7,0)	1,13 (0,35 ÷ 1,90)	4,78	5,4	8,6	A***
	7	9	9	1,52	1,94	1,94	5,40 (1,8 ÷ 7,0)	1,13 (0,35 ÷ 1,90)	4,78	5,4	8,6	A***
	7	9	12	1,35	1,74	2,31	5,40 (1,8 ÷ 7,0)	1,13 (0,35 ÷ 1,90)	4,78	5,4	8,6	A***
	7	9	14	1,26	1,62	2,52	5,40 (1,8 ÷ 7,0)	1,13 (0,35 ÷ 1,90)	4,78	5,4	8,6	A***
	9	9	9	1,80	1,80	1,80	5,40 (1,8 ÷ 7,0)	1,13 (0,35 ÷ 1,90)	4,78	5,4	8,6	A***
	9	9	12	1,62	1,62	2,16	5,40 (1,8 ÷ 7,0)	1,13 (0,35 ÷ 1,90)	4,78	5,4	8,6	A***
	2 pomieszczenia	7	7	–	2,00	2,00	–	4,00 (1,8 ÷ 5,0)	0,86 (0,35 ÷ 1,35)	4,65	4,0	8,3
7		9	–	2,00	2,50	–	4,50 (1,8 ÷ 5,7)	1,03 (0,35 ÷ 1,54)	4,36	4,5	8,2	A**
7		12	–	2,00	4,00	–	5,50 (1,8 ÷ 6,8)	1,46 (0,35 ÷ 1,85)	3,77	5,5	8,0	A**
7		14	–	1,90	4,90	–	6,00 (1,8 ÷ 7,5)	1,73 (0,35 ÷ 2,20)	3,48	6,0	7,6	A**
7		18	–	2,50	2,50	–	6,80 (1,8 ÷ 8,5)	2,26 (0,35 ÷ 2,65)	3,01	6,8	6,9	A**
9		9	–	2,50	3,50	–	5,00 (1,8 ÷ 6,4)	1,23 (0,35 ÷ 1,74)	4,06	5,0	8,1	A**
9		12	–	2,50	4,00	–	6,50 (1,8 ÷ 8,2)	2,04 (0,35 ÷ 2,46)	3,19	6,5	7,2	A**
9		14	–	2,27	4,53	–	6,80 (1,8 ÷ 8,5)	2,26 (0,35 ÷ 2,65)	3,01	6,8	6,9	A**
9		18	–	2,35	4,35	–	6,80 (1,8 ÷ 8,5)	2,26 (0,35 ÷ 2,65)	3,01	6,8	6,9	A**
12		12	–	3,40	3,40	–	6,80 (1,8 ÷ 8,5)	2,26 (0,35 ÷ 2,65)	3,01	6,8	6,9	A**
3 pomieszczenia	7	7	7	2,00	2,00	2,00	6,00 (1,8 ÷ 7,5)	1,37 (0,35 ÷ 2,20)	4,37	6,0	8,6	A***
	7	7	9	2,00	2,00	2,50	6,50 (1,8 ÷ 8,2)	1,59 (0,35 ÷ 2,46)	4,08	6,5	8,5	A***
	7	7	12	1,83	1,83	3,14	6,80 (1,8 ÷ 8,5)	1,74 (0,35 ÷ 2,65)	3,90	6,8	8,5	A***
	7	7	14	1,70	1,70	3,40	6,80 (1,8 ÷ 8,5)	1,74 (0,35 ÷ 2,65)	3,90	6,8	8,5	A***
	7	7	18	1,49	1,49	3,82	6,80 (1,8 ÷ 8,5)	1,74 (0,35 ÷ 2,65)	3,90	6,8	8,5	A***
	7	9	9	1,90	2,45	2,45	6,80 (1,8 ÷ 8,5)	1,74 (0,35 ÷ 2,65)	3,90	6,8	8,5	A***
	7	9	12	1,70	2,19	2,91	6,80 (1,8 ÷ 8,5)	1,74 (0,35 ÷ 2,65)	3,90	6,8	8,5	A***
	7	9	14	1,59	2,04	3,17	6,80 (1,8 ÷ 8,5)	1,74 (0,35 ÷ 2,65)	3,90	6,8	8,5	A***
	7	9	18	1,40	1,80	3,60	6,80 (1,8 ÷ 8,5)	1,74 (0,35 ÷ 2,65)	3,90	6,8	8,5	A***
	7	12	12	1,54	2,63	2,63	6,80 (1,8 ÷ 8,5)	1,74 (0,35 ÷ 2,65)	3,90	6,8	8,5	A***
	7	12	14	1,44	2,47	2,72	6,80 (1,8 ÷ 8,5)	1,74 (0,35 ÷ 2,65)	3,90	6,8	8,5	A***
	7	14	14	1,36	2,72	2,72	6,80 (1,8 ÷ 8,5)	1,74 (0,35 ÷ 2,65)	3,90	6,8	8,5	A***
	9	9	9	2,27	2,27	2,27	6,80 (1,8 ÷ 8,5)	1,74 (0,35 ÷ 2,65)	3,90	6,8	8,5	A***
	9	9	12	2,04	2,04	2,58	6,80 (1,8 ÷ 8,5)	1,74 (0,35 ÷ 2,65)	3,90	6,8	8,5	A***
	9	9	14	1,91	1,91	2,98	6,80 (1,8 ÷ 8,5)	1,74 (0,35 ÷ 2,65)	3,90	6,8	8,5	A***
	9	9	18 ²	1,70	1,70	3,40	6,80 (1,8 ÷ 8,5)	1,74 (0,35 ÷ 2,65)	3,90	6,8	8,5	A***
	9	12	12	1,86	2,47	2,47	6,80 (1,8 ÷ 8,5)	1,74 (0,35 ÷ 2,65)	3,90	6,8	8,5	A***
	9	12	14	1,75	2,33	2,72	6,80 (1,8 ÷ 8,5)	1,74 (0,35 ÷ 2,65)	3,90	6,8	8,5	A***
	12	12	12	2,27	2,27	2,27	6,80 (1,8 ÷ 8,5)	1,74 (0,35 ÷ 2,65)	3,90	6,8	8,5	A***

Uwaga:

- Modele 7:7000Btu/h / 9:9000Btu/h / 12:12000Btu/h / 14:14000Btu/h / 18:18000Btu/h
- Powyższe dane dotyczą kombinacji z modelem ściennym.
- Należy podłączyć co najmniej 2 jednostki wewnętrzne.
- Wydajność chłodzenia dla warunków 27°CDB/19°CWB (temperatura wewnętrzna), 35°CDB (temperatura zewnętrzna).
- Długość instalacji: 5 m; różnica poziomów: 0 m (między jednostką zewnętrzną i wewnętrzną)
- Całkowita wydajność przyłączeniowa jednostek wewnętrznych wynosi od 14000Btu do 36000Btu.

MultiSplit 3 pomieszczenia | grzanie*

(wymagane podłączenie min. 2 jednostek wewnętrznych)

ROG18KBT3 (14 – 30 kBTU/h**)	J. wew. dla każdego pomieszczenia [kBTU/h]			Wydajność grzania				Pobór mocy (min – max)	EER	Dane sezonowe			
				Pom. 1	Pom. 2	Pom. 3	Łączna wydajność (min – max)			kW	SCOP	Klasa energetyczna	
				kW	kW	kW	kW						
2 pomieszczenia	7	7	–	2,40	2,40	–	4,80 (2,0 ÷ 5,6)	1,00 (0,25 ÷ 1,30)	4,80	4,0	4,2	A*	
	7	9	–	2,40	3,00	–	5,40 (2,0 ÷ 6,4)	1,21 (0,25 ÷ 1,48)	4,45	4,0	4,2	A*	
	7	12	–	2,40	4,20	–	6,60 (2,0 ÷ 7,6)	1,66 (0,25 ÷ 1,76)	3,98	5,0	4,0	A*	
	7	14	–	2,27	4,53	–	6,80 (2,0 ÷ 8,0)	1,77 (0,25 ÷ 1,85)	3,84	5,0	4,0	A*	
	9	9	–	3,00	3,00	–	6,00 (2,0 ÷ 7,2)	1,44 (0,25 ÷ 1,67)	4,17	4,5	4,1	A*	
	9	12	–	2,91	3,89	–	6,80 (2,0 ÷ 8,0)	1,77 (0,25 ÷ 1,85)	3,84	5,0	4,0	A*	
	9	14	–	2,66	4,14	–	6,80 (2,0 ÷ 8,0)	1,77 (0,25 ÷ 1,85)	3,84	5,0	4,0	A*	
	12	12	–	3,40	3,40	–	6,80 (2,0 ÷ 8,0)	1,77 (0,25 ÷ 1,85)	3,84	5,0	4,0	A*	
	12	14	–	3,14	3,66	–	6,80 (2,0 ÷ 8,0)	1,77 (0,25 ÷ 1,85)	3,84	5,0	4,0	A*	
	14	14	–	3,40	3,40	–	6,80 (2,0 ÷ 8,0)	1,77 (0,25 ÷ 1,85)	3,84	5,0	4,0	A*	
	3 pomieszczenia	7	7	7	2,27	2,27	2,27	6,80 (2,0 ÷ 8,0)	1,39 (0,25 ÷ 1,85)	4,89	5,0	4,7	A**
		7	7	9	2,07	2,07	2,66	6,80 (2,0 ÷ 8,0)	1,39 (0,25 ÷ 1,85)	4,89	5,0	4,7	A**
		7	7	12	1,83	1,83	3,14	6,80 (2,0 ÷ 8,0)	1,39 (0,25 ÷ 1,85)	4,89	5,0	4,7	A**
		7	7	14	1,70	1,70	3,40	6,80 (2,0 ÷ 8,0)	1,39 (0,25 ÷ 1,85)	4,89	5,0	4,7	A**
7		9	9	1,90	2,45	2,45	6,80 (2,0 ÷ 8,0)	1,39 (0,25 ÷ 1,85)	4,89	5,0	4,7	A**	
7		9	12	1,70	2,19	2,91	6,80 (2,0 ÷ 8,0)	1,39 (0,25 ÷ 1,85)	4,89	5,0	4,7	A**	
7		9	14	1,59	2,04	3,17	6,80 (2,0 ÷ 8,0)	1,39 (0,25 ÷ 1,85)	4,89	5,0	4,7	A**	
9		9	9	2,27	2,27	2,27	6,80 (2,0 ÷ 8,0)	1,39 (0,25 ÷ 1,85)	4,89	5,0	4,7	A**	
9		9	12	2,04	2,04	2,72	6,80 (2,0 ÷ 8,0)	1,39 (0,25 ÷ 1,85)	4,89	5,0	4,7	A**	
2 pomieszczenia	7	7	–	2,40	2,40	–	4,80 (2,0 ÷ 5,6)	1,00 (0,25 ÷ 1,30)	4,80	4,0	4,2	A*	
	7	9	–	2,40	3,00	–	5,40 (2,0 ÷ 6,4)	1,21 (0,25 ÷ 1,48)	4,45	4,0	4,2	A*	
	7	12	–	2,40	4,20	–	6,60 (2,0 ÷ 7,6)	1,66 (0,25 ÷ 1,76)	3,98	5,0	4,0	A*	
	7	14	–	2,40	4,80	–	7,20 (2,0 ÷ 8,4)	1,86 (0,25 ÷ 2,07)	3,87	5,4	4,0	A*	
	7	18	–	2,16	5,54	–	7,70 (2,0 ÷ 9,2)	2,01 (0,25 ÷ 2,35)	3,83	5,8	4,0	A*	
	9	9	–	3,00	3,00	–	7,20 (2,0 ÷ 8,4)	1,86 (0,25 ÷ 2,07)	3,87	5,4	4,1	A*	
	9	12	–	3,00	4,20	–	7,70 (2,0 ÷ 9,2)	2,01 (0,25 ÷ 2,35)	3,83	5,8	4,0	A*	
	9	14	–	2,96	4,74	–	7,70 (2,0 ÷ 9,2)	2,01 (0,25 ÷ 2,35)	3,83	5,8	4,0	A*	
	9	18	–	2,57	5,13	–	7,70 (2,0 ÷ 9,2)	2,01 (0,25 ÷ 2,35)	3,83	5,8	4,0	A*	
	12	12	–	3,85	3,85	–	7,70 (2,0 ÷ 9,2)	2,01 (0,25 ÷ 2,35)	3,83	5,8	4,0	A*	
	12	14	–	3,55	4,15	–	7,70 (2,0 ÷ 9,2)	2,01 (0,25 ÷ 2,35)	3,83	5,8	4,0	A*	
	12	18	–	3,08	4,62	–	7,70 (2,0 ÷ 9,2)	2,01 (0,25 ÷ 2,35)	3,83	5,8	4,0	A*	
	14	14	–	3,85	3,85	–	7,70 (2,0 ÷ 9,2)	2,01 (0,25 ÷ 2,35)	3,83	5,8	4,0	A*	
	14	18	–	3,37	4,33	–	7,70 (2,0 ÷ 9,2)	2,01 (0,25 ÷ 2,35)	3,83	5,8	4,0	A*	
	3 pomieszczenia	7	7	7	2,40	2,40	2,40	7,20 (2,0 ÷ 8,4)	1,61 (0,25 ÷ 2,07)	4,48	5,4	4,7	A**
		7	7	9	2,40	2,40	3,00	7,80 (2,0 ÷ 9,2)	1,76 (0,25 ÷ 2,35)	4,42	5,8	4,6	A**
		7	7	12	2,15	2,15	3,70	8,00 (2,0 ÷ 9,2)	1,82 (0,25 ÷ 2,35)	4,40	6,0	4,6	A**
		7	7	14	2,00	2,00	4,00	8,00 (2,0 ÷ 9,2)	1,82 (0,25 ÷ 2,35)	4,40	6,0	4,6	A**
		7	7	18	1,75	1,75	4,50	8,00 (2,0 ÷ 9,2)	1,82 (0,25 ÷ 2,35)	4,40	6,0	4,6	A**
		7	9	9	2,24	2,88	2,88	8,00 (2,0 ÷ 9,2)	1,82 (0,25 ÷ 2,35)	4,40	6,0	4,6	A**
7		9	12	2,00	2,57	3,43	8,00 (2,0 ÷ 9,2)	1,82 (0,25 ÷ 2,35)	4,40	6,0	4,6	A**	
7		9	14	1,87	2,40	3,73	8,00 (2,0 ÷ 9,2)	1,82 (0,25 ÷ 2,35)	4,40	6,0	4,6	A**	
7		9	18	1,65	2,12	4,23	8,00 (2,0 ÷ 9,2)	1,82 (0,25 ÷ 2,35)	4,40	6,0	4,6	A**	
7		12	12	1,80	3,10	3,10	8,00 (2,0 ÷ 9,2)	1,82 (0,25 ÷ 2,35)	4,40	6,0	4,6	A**	
7		12	14	1,70	2,91	3,39	8,00 (2,0 ÷ 9,2)	1,82 (0,25 ÷ 2,35)	4,40	6,0	4,6	A**	
7		14	14	1,60	3,20	3,20	8,00 (2,0 ÷ 9,2)	1,82 (0,25 ÷ 2,35)	4,40	6,0	4,6	A**	
9		9	9	2,67	2,67	2,67	8,00 (2,0 ÷ 9,2)	1,82 (0,25 ÷ 2,35)	4,40	6,0	4,6	A**	
9		9	12	2,40	2,40	3,20	8,00 (2,0 ÷ 9,2)	1,82 (0,25 ÷ 2,35)	4,40	6,0	4,6	A**	
9		9	14	2,25	2,25	3,50	8,00 (2,0 ÷ 9,2)	1,82 (0,25 ÷ 2,35)	4,40	6,0	4,6	A**	
9		9	18 ¹²	2,00	2,00	4,00	8,00 (2,0 ÷ 9,2)	1,82 (0,25 ÷ 2,35)	4,40	6,0	4,6	A**	
9		12	12	2,18	2,91	2,91	8,00 (2,0 ÷ 9,2)	1,82 (0,25 ÷ 2,35)	4,40	6,0	4,6	A**	
9		12	14	2,06	2,74	3,20	8,00 (2,0 ÷ 9,2)	1,82 (0,25 ÷ 2,35)	4,40	6,0	4,6	A**	
12	12	12	2,67	2,67	2,67	8,00 (2,0 ÷ 9,2)	1,82 (0,25 ÷ 2,35)	4,40	6,0	4,6	A**		

Uwaga:

- Modele 7:7000Btu/h / 9:9000Btu/h / 12:12000Btu/h / 14:14000Btu/h / 18:18000Btu/h
- Powyższe dane dotyczą kombinacji z modelem ściennym.
- Należy podłączyć co najmniej 2 jednostki wewnętrzne.
- Wydajność chłodzenia dla warunków 27°CDB/19°CWB (temperatura wewnętrzna), 35°CDB (temperatura zewnętrzna).
- Długość instalacji: 5 m; różnica poziomów: 0 m (między jednostką zewnętrzną i wewnętrzną)
- Całkowita wydajność przyłączeniowa jednostek wewnętrznych wynosi od 14000Btu do 36000Btu.

MultiSplit 4 pomieszczenia | chłodzenie*

(wymagane podłączenie min. 3 jednostek wewnętrznych)

ROG30KBTA4 (27 – 49 kBtu/h**)	J. wew. dla każdego pomieszczenia [kBtu/h]				Wydajność chłodzenia					Pobór mocy (min – max)	EER	Dane sezonowe			
					Pom. 1	Pom. 2	Pom. 3	Pom. 4	Łączna wydajność (min – max)			kW	SEER	Klasa energetyczna	
					kW	kW	kW	kW	kW						
2 pomieszczenia	7	22	—	—	2,00	6,00	—	—	8,00 (2,4 + 10,1)	2,67 (0,45 + 3,25)	3,00	8,0	7,5	A**	
	7	7	—	—	1,81	6,19	—	—	8,00 (2,4 + 10,1)	2,67 (0,45 + 3,25)	3,00	8,0	7,5	A**	
	7	7	—	—	2,32	5,88	—	—	8,00 (2,4 + 10,1)	2,67 (0,45 + 3,25)	3,00	8,0	7,5	A**	
	7	9	—	—	2,18	5,82	—	—	8,00 (2,4 + 10,1)	2,67 (0,45 + 3,25)	3,00	8,0	7,5	A**	
	7	9	—	—	3,20	4,80	—	—	8,00 (2,4 + 10,1)	2,67 (0,45 + 3,25)	3,00	8,0	7,5	A**	
	7	9	—	—	2,82	5,18	—	—	8,00 (2,4 + 10,1)	2,67 (0,45 + 3,25)	3,00	8,0	7,5	A**	
	7	9	—	—	2,67	5,33	—	—	8,00 (2,4 + 10,1)	2,67 (0,45 + 3,25)	3,00	8,0	7,5	A**	
	7	12	—	—	3,50	4,50	—	—	8,00 (2,4 + 10,1)	2,67 (0,45 + 3,25)	3,00	8,0	7,5	A**	
	7	12	—	—	3,11	4,89	—	—	8,00 (2,4 + 10,1)	2,67 (0,45 + 3,25)	3,00	8,0	7,5	A**	
	7	12	—	—	2,95	5,05	—	—	8,00 (2,4 + 10,1)	2,67 (0,45 + 3,25)	3,00	8,0	7,5	A**	
	7	12	—	—	4,00	4,00	—	—	8,00 (2,4 + 10,1)	2,67 (0,45 + 3,25)	3,00	8,0	7,5	A**	
	7	14	—	—	3,60	4,40	—	—	8,00 (2,4 + 10,1)	2,67 (0,45 + 3,25)	3,00	8,0	7,5	A**	
	7	14	—	—	3,43	4,57	—	—	8,00 (2,4 + 10,1)	2,67 (0,45 + 3,25)	3,00	8,0	7,5	A**	
	7	14	—	—	4,00	4,00	—	—	8,00 (2,4 + 10,1)	2,67 (0,45 + 3,25)	3,00	8,0	7,5	A**	
	7	18	—	—	3,83	4,17	—	—	8,00 (2,4 + 10,1)	2,67 (0,45 + 3,25)	3,00	8,0	7,5	A**	
	7	18	—	—	4,00	4,00	—	—	8,00 (2,4 + 10,1)	2,67 (0,45 + 3,25)	3,00	8,0	7,5	A**	
	3 pomieszczenia	7	7	12	—	2,00	2,00	3,50	—	7,50 (2,4 + 9,3)	2,10 (0,45 + 2,84)	3,57	7,5	8,1	A**
		7	7	14	—	2,00	2,00	4,00	—	8,00 (2,4 + 10,1)	2,32 (0,45 + 3,25)	3,45	8,0	8,0	A**
7		7	18	—	1,75	1,75	4,50	—	8,00 (2,4 + 10,1)	2,32 (0,45 + 3,25)	3,45	8,0	8,0	A**	
7		7	22	—	1,56	1,56	4,88	—	8,00 (2,4 + 10,1)	2,32 (0,45 + 3,25)	3,45	8,0	8,0	A**	
7		7	24	—	1,47	1,47	5,06	—	8,00 (2,4 + 10,1)	2,32 (0,45 + 3,25)	3,45	8,0	8,0	A**	
7		9	9	—	2,00	2,50	2,50	—	7,00 (2,4 + 8,9)	1,90 (0,45 + 2,65)	3,69	7,0	8,2	A**	
7		9	12	—	2,00	2,50	3,50	—	8,00 (2,4 + 10,1)	2,32 (0,45 + 3,25)	3,45	8,0	8,0	A**	
7		9	14	—	1,87	2,40	3,73	—	8,00 (2,4 + 10,1)	2,32 (0,45 + 3,25)	3,45	8,0	8,0	A**	
7		9	18	—	1,64	2,12	4,24	—	8,00 (2,4 + 10,1)	2,32 (0,45 + 3,25)	3,45	8,0	8,0	A**	
7		9	22	—	1,47	1,89	4,64	—	8,00 (2,4 + 10,1)	2,32 (0,45 + 3,25)	3,45	8,0	8,0	A**	
7		9	24	—	1,40	1,80	4,80	—	8,00 (2,4 + 10,1)	2,32 (0,45 + 3,25)	3,45	8,0	8,0	A**	
7		12	12	—	1,80	3,10	3,10	—	8,00 (2,4 + 10,1)	2,32 (0,45 + 3,25)	3,45	8,0	8,0	A**	
7		12	14	—	1,70	2,91	3,39	—	8,00 (2,4 + 10,1)	2,32 (0,45 + 3,25)	3,45	8,0	8,0	A**	
7		12	18	—	1,51	2,59	3,90	—	8,00 (2,4 + 10,1)	2,32 (0,45 + 3,25)	3,45	8,0	8,0	A**	
7		12	22	—	1,37	2,34	4,29	—	8,00 (2,4 + 10,1)	2,32 (0,45 + 3,25)	3,45	8,0	8,0	A**	
7		12	24	—	1,30	2,23	4,47	—	8,00 (2,4 + 10,1)	2,32 (0,45 + 3,25)	3,45	8,0	8,0	A**	
7		14	14	—	1,60	3,20	3,20	—	8,00 (2,4 + 10,1)	2,32 (0,45 + 3,25)	3,45	8,0	8,0	A**	
7		14	18	—	1,44	2,87	3,69	—	8,00 (2,4 + 10,1)	2,32 (0,45 + 3,25)	3,45	8,0	8,0	A**	
7		14	22	—	1,30	2,60	4,10	—	8,00 (2,4 + 10,1)	2,32 (0,45 + 3,25)	3,45	8,0	8,0	A**	
7		14	24	—	1,24	2,49	4,27	—	8,00 (2,4 + 10,1)	2,32 (0,45 + 3,25)	3,45	8,0	8,0	A**	
7		18	18	—	1,30	3,35	3,35	—	8,00 (2,4 + 10,1)	2,32 (0,45 + 3,25)	3,45	8,0	8,0	A**	
7		18	22	—	1,19	3,06	3,75	—	8,00 (2,4 + 10,1)	2,32 (0,45 + 3,25)	3,45	8,0	8,0	A**	
7		18	24	—	1,14	2,94	3,92	—	8,00 (2,4 + 10,1)	2,32 (0,45 + 3,25)	3,45	8,0	8,0	A**	
9		9	9	—	2,50	2,50	2,50	—	7,50 (2,4 + 9,6)	2,10 (0,45 + 3,01)	3,57	7,5	8,1	A**	
9		9	12	—	2,40	2,40	3,20	—	8,00 (2,4 + 10,1)	2,32 (0,45 + 3,25)	3,45	8,0	8,0	A**	
9		9	14	—	2,25	2,25	3,50	—	8,00 (2,4 + 10,1)	2,32 (0,45 + 3,25)	3,45	8,0	8,0	A**	
9		9	18	—	2,00	2,00	4,00	—	8,00 (2,4 + 10,1)	2,32 (0,45 + 3,25)	3,45	8,0	8,0	A**	
9		9	22	—	1,80	1,80	4,40	—	8,00 (2,4 + 10,1)	2,32 (0,45 + 3,25)	3,45	8,0	8,0	A**	
9		9	24	—	1,71	1,71	4,58	—	8,00 (2,4 + 10,1)	2,32 (0,45 + 3,25)	3,45	8,0	8,0	A**	
9		12	12	—	2,18	2,91	2,91	—	8,00 (2,4 + 10,1)	2,32 (0,45 + 3,25)	3,45	8,0	8,0	A**	
9		12	14	—	2,06	2,74	3,20	—	8,00 (2,4 + 10,1)	2,32 (0,45 + 3,25)	3,45	8,0	8,0	A**	
9		12	18	—	1,85	2,46	3,69	—	8,00 (2,4 + 10,1)	2,32 (0,45 + 3,25)	3,45	8,0	8,0	A**	
9		12	22	—	1,67	2,23	4,10	—	8,00 (2,4 + 10,1)	2,32 (0,45 + 3,25)	3,45	8,0	8,0	A**	
9		12	24	—	1,60	2,13	4,27	—	8,00 (2,4 + 10,1)	2,32 (0,45 + 3,25)	3,45	8,0	8,0	A**	
9		14	14	—	1,94	3,03	3,03	—	8,00 (2,4 + 10,1)	2,32 (0,45 + 3,25)	3,45	8,0	8,0	A**	
9		14	18	—	1,76	2,73	3,51	—	8,00 (2,4 + 10,1)	2,32 (0,45 + 3,25)	3,45	8,0	8,0	A**	
9	14	22	—	1,60	2,49	3,91	—	8,00 (2,4 + 10,1)	2,32 (0,45 + 3,25)	3,45	8,0	8,0	A**		
9	14	24	—	1,53	2,38	4,09	—	8,00 (2,4 + 10,1)	2,32 (0,45 + 3,25)	3,45	8,0	8,0	A**		
12	12	12	—	2,67	2,67	2,67	—	8,00 (2,4 + 10,1)	2,32 (0,45 + 3,25)	3,45	8,0	8,0	A**		
12	12	14	—	2,53	2,53	2,94	—	8,00 (2,4 + 10,1)	2,32 (0,45 + 3,25)	3,45	8,0	8,0	A**		
12	12	18	—	2,29	2,29	3,42	—	8,00 (2,4 + 10,1)	2,32 (0,45 + 3,25)	3,45	8,0	8,0	A**		
12	12	22	—	2,09	2,09	3,82	—	8,00 (2,4 + 10,1)	2,32 (0,45 + 3,25)	3,45	8,0	8,0	A**		
12	12	24	—	2,00	2,00	4,00	—	8,00 (2,4 + 10,1)	2,32 (0,45 + 3,25)	3,45	8,0	8,0	A**		
12	14	14	—	2,40	2,80	2,80	—	8,00 (2,4 + 10,1)	2,32 (0,45 + 3,25)	3,45	8,0	8,0	A**		
12	14	18	—	2,18	2,55	3,27	—	8,00 (2,4 + 10,1)	2,32 (0,45 + 3,25)	3,45	8,0	8,0	A**		
12	18	18	—	2,00	3,00	3,00	—	8,00 (2,4 + 10,1)	2,32 (0,45 + 3,25)	3,45	8,0	8,0	A**		
14	14	14	—	2,67	2,67	2,67	—	8,00 (2,4 + 10,1)	2,32 (0,45 + 3,25)	3,45	8,0	8,0	A**		
14	14	18	—	2,43	2,43	3,14	—	8,00 (2,4 + 10,1)	2,32 (0,45 + 3,25)	3,45	8,0	8,0	A**		

4 pomieszc.	7	7	7	7	2,00	2,00	2,00	2,00	8,00 (2,4 ÷ 10,1)	2,05 (0,45 ÷ 3,25)	3,90	8,0	8,5	A***
	7	7	7	9	1,87	1,87	1,87	2,39	8,00 (2,4 ÷ 10,1)	2,05 (0,45 ÷ 3,25)	3,90	8,0	8,5	A***
	7	7	7	12	1,70	1,70	1,70	2,90	8,00 (2,4 ÷ 10,1)	2,05 (0,45 ÷ 3,25)	3,90	8,0	8,5	A***
	7	7	7	14	1,60	1,60	1,60	3,20	8,00 (2,4 ÷ 10,1)	2,05 (0,45 ÷ 3,25)	3,90	8,0	8,5	A***
	7	7	7	18	1,44	1,44	1,44	3,68	8,00 (2,4 ÷ 10,1)	2,05 (0,45 ÷ 3,25)	3,90	8,0	8,5	A***
	7	7	9	9	1,75	1,75	2,25	2,25	8,00 (2,4 ÷ 10,1)	2,05 (0,45 ÷ 3,25)	3,90	8,0	8,5	A***
	7	7	9	12	1,60	1,60	2,06	2,74	8,00 (2,4 ÷ 10,1)	2,05 (0,45 ÷ 3,25)	3,90	8,0	8,5	A***
	7	7	9	14	1,51	1,51	1,95	3,03	8,00 (2,4 ÷ 10,1)	2,05 (0,45 ÷ 3,25)	3,90	8,0	8,5	A***
	7	7	9	18	1,37	1,37	1,76	3,50	8,00 (2,4 ÷ 10,1)	2,05 (0,45 ÷ 3,25)	3,90	8,0	8,5	A***
	7	7	12	12	1,47	1,47	2,53	2,53	8,00 (2,4 ÷ 10,1)	2,05 (0,45 ÷ 3,25)	3,90	8,0	8,5	A***
	7	7	12	14	1,40	1,40	2,40	2,80	8,00 (2,4 ÷ 10,1)	2,05 (0,45 ÷ 3,25)	3,90	8,0	8,5	A***
	7	7	12	18	1,27	1,27	2,18	3,28	8,00 (2,4 ÷ 10,1)	2,05 (0,45 ÷ 3,25)	3,90	8,0	8,5	A***
	7	7	14	14	1,33	1,33	2,67	2,67	8,00 (2,4 ÷ 10,1)	2,05 (0,45 ÷ 3,25)	3,90	8,0	8,5	A***
	7	7	14	18	1,22	1,22	2,43	3,13	8,00 (2,4 ÷ 10,1)	2,05 (0,45 ÷ 3,25)	3,90	8,0	8,5	A***
	7	9	9	9	1,64	2,12	2,12	2,12	8,00 (2,4 ÷ 10,1)	2,05 (0,45 ÷ 3,25)	3,90	8,0	8,5	A***
	7	9	9	12	1,51	1,95	1,95	2,59	8,00 (2,4 ÷ 10,1)	2,05 (0,45 ÷ 3,25)	3,90	8,0	8,5	A***
	7	9	9	14	1,43	1,85	1,85	2,87	8,00 (2,4 ÷ 10,1)	2,05 (0,45 ÷ 3,25)	3,90	8,0	8,5	A***
	7	9	9	18	1,30	1,67	1,67	3,36	8,00 (2,4 ÷ 10,1)	2,05 (0,45 ÷ 3,25)	3,90	8,0	8,5	A***
	7	9	12	12	1,40	1,80	2,40	2,40	8,00 (2,4 ÷ 10,1)	2,05 (0,45 ÷ 3,25)	3,90	8,0	8,5	A***
	7	9	12	14	1,33	1,71	2,29	2,67	8,00 (2,4 ÷ 10,1)	2,05 (0,45 ÷ 3,25)	3,90	8,0	8,5	A***
	7	9	12	18	1,21	1,57	2,09	3,13	8,00 (2,4 ÷ 10,1)	2,05 (0,45 ÷ 3,25)	3,90	8,0	8,5	A***
	7	9	14	14	1,26	1,64	2,55	2,55	8,00 (2,4 ÷ 10,1)	2,05 (0,45 ÷ 3,25)	3,90	8,0	8,5	A***
	7	9	14	18	1,17	1,50	2,33	3,00	8,00 (2,4 ÷ 10,1)	2,05 (0,45 ÷ 3,25)	3,90	8,0	8,5	A***
	7	12	12	12	1,31	2,23	2,23	2,23	8,00 (2,4 ÷ 10,1)	2,05 (0,45 ÷ 3,25)	3,90	8,0	8,5	A***
	7	12	12	14	1,24	2,13	2,13	2,50	8,00 (2,4 ÷ 10,1)	2,05 (0,45 ÷ 3,25)	3,90	8,0	8,5	A***
	7	12	12	18	1,14	1,96	1,96	2,94	8,00 (2,4 ÷ 10,1)	2,05 (0,45 ÷ 3,25)	3,90	8,0	8,5	A***
	7	12	14	14	1,19	2,05	2,38	2,38	8,00 (2,4 ÷ 10,1)	2,05 (0,45 ÷ 3,25)	3,90	8,0	8,5	A***
	9	9	9	9	2,00	2,00	2,00	2,00	8,00 (2,4 ÷ 10,1)	2,05 (0,45 ÷ 3,25)	3,90	8,0	8,5	A***
	9	9	9	12	1,85	1,85	1,85	2,45	8,00 (2,4 ÷ 10,1)	2,05 (0,45 ÷ 3,25)	3,90	8,0	8,5	A***
	9	9	9	14	1,76	1,76	1,76	2,72	8,00 (2,4 ÷ 10,1)	2,05 (0,45 ÷ 3,25)	3,90	8,0	8,5	A***
	9	9	9	18	1,60	1,60	1,60	3,20	8,00 (2,4 ÷ 10,1)	2,05 (0,45 ÷ 3,25)	3,90	8,0	8,5	A***
	9	9	12	12	1,71	1,71	2,29	2,29	8,00 (2,4 ÷ 10,1)	2,05 (0,45 ÷ 3,25)	3,90	8,0	8,5	A***
	9	9	12	14	1,64	1,64	2,18	2,54	8,00 (2,4 ÷ 10,1)	2,05 (0,45 ÷ 3,25)	3,90	8,0	8,5	A***
	9	9	12	18	1,50	1,50	2,00	3,00	8,00 (2,4 ÷ 10,1)	2,05 (0,45 ÷ 3,25)	3,90	8,0	8,5	A***
	9	9	14	14	1,57	1,57	2,43	2,43	8,00 (2,4 ÷ 10,1)	2,05 (0,45 ÷ 3,25)	3,90	8,0	8,5	A***
	9	12	12	12	1,61	2,13	2,13	2,13	8,00 (2,4 ÷ 10,1)	2,05 (0,45 ÷ 3,25)	3,90	8,0	8,5	A***
	9	12	12	14	1,53	2,04	2,04	2,39	8,00 (2,4 ÷ 10,1)	2,05 (0,45 ÷ 3,25)	3,90	8,0	8,5	A***
9	12	14	14	1,46	1,96	2,29	2,29	8,00 (2,4 ÷ 10,1)	2,05 (0,45 ÷ 3,25)	3,90	8,0	8,5	A***	
12	12	12	12	2,00	2,00	2,00	2,00	8,00 (2,4 ÷ 10,1)	2,05 (0,45 ÷ 3,25)	3,90	8,0	8,5	A***	

Uwaga:

- Modele 7:7000Btu/h / 9:9000Btu/h / 12:12000Btu/h / 14:14000Btu/h / 18:18000Btu/h / 24:24000Btu/h
- Powyższe dane dotyczą kombinacji z modelem ściennym.
- Należy podłączyć co najmniej 3 jednostki wewnętrzne.
- Wydajność chłodzenia dla warunków 27°CDB/19°CWB (temperatura wewnętrzna), 35°CDB (temperatura zewnętrzna).
- Długość instalacji: 5 m; różnica poziomów: 0 m (między jednostką zewnętrzną i wewnętrzną)
- Całkowita wydajność przyłączeniowa jednostek wewnętrznych wynosi od 25000Btu do 49000Btu.

MultiSplit 4 pomieszczenia | grzanie* (wymagane podłączenie min. 3 jednostek wewnętrznych)

ROG30KBT44 (27 - 49 kBTU/h**)	J. wew. dla każdego pomieszczenia [kBTU/h]		Wydajność grzania					Pobór mocy (min - max)	COP	Dane sezonowe					
			Pom. 1	Pom. 2	Pom. 3	Pom. 4	Łączna wydajność (min - max)			kW	SCOP	Klasa energetyczna			
			kW	kW	kW	kW	kW								
2 pomieszczenia	7	22	—	—	2,40	7,20	—	—	9,60 (3,0 ÷ 11,2)	2,47 (0,30 ÷ 2,95)	3,89	6,5	4,1	A*	
	7	24	—	—	2,17	7,43	—	—	9,60 (3,0 ÷ 11,2)	2,47 (0,30 ÷ 2,95)	3,89	6,5	4,1	A*	
	9	22	—	—	2,79	6,81	—	—	9,60 (3,0 ÷ 11,2)	2,47 (0,30 ÷ 2,95)	3,89	6,5	4,1	A*	
	9	24	—	—	2,62	6,98	—	—	9,60 (3,0 ÷ 11,2)	2,47 (0,30 ÷ 2,95)	3,89	6,5	4,1	A*	
	12	18	—	—	3,84	5,76	—	—	9,60 (3,0 ÷ 11,2)	2,47 (0,30 ÷ 2,95)	3,89	6,5	4,1	A*	
	12	22	—	—	3,39	6,21	—	—	9,60 (3,0 ÷ 11,2)	2,47 (0,30 ÷ 2,95)	3,89	6,5	4,1	A*	
	12	24	—	—	3,20	6,40	—	—	9,60 (3,0 ÷ 11,2)	2,47 (0,30 ÷ 2,95)	3,89	6,5	4,1	A*	
	14	18	—	—	4,20	5,40	—	—	9,60 (3,0 ÷ 11,2)	2,47 (0,30 ÷ 2,95)	3,89	6,5	4,1	A*	
	14	22	—	—	3,73	5,87	—	—	9,60 (3,0 ÷ 11,2)	2,47 (0,30 ÷ 2,95)	3,89	6,5	4,1	A*	
	14	24	—	—	3,54	6,06	—	—	9,60 (3,0 ÷ 11,2)	2,47 (0,30 ÷ 2,95)	3,89	6,5	4,1	A*	
	18	18	—	—	4,80	4,80	—	—	9,60 (3,0 ÷ 11,2)	2,47 (0,30 ÷ 2,95)	3,89	6,5	4,1	A*	
	18	22	—	—	4,32	5,28	—	—	9,60 (3,0 ÷ 11,2)	2,47 (0,30 ÷ 2,95)	3,89	6,5	4,1	A*	
	18	24	—	—	4,11	5,49	—	—	9,60 (3,0 ÷ 11,2)	2,47 (0,30 ÷ 2,95)	3,89	6,5	4,1	A*	
	22	22	—	—	4,80	4,80	—	—	9,60 (3,0 ÷ 11,2)	2,47 (0,30 ÷ 2,95)	3,89	6,5	4,1	A*	
	22	24	—	—	4,59	5,01	—	—	9,60 (3,0 ÷ 11,2)	2,47 (0,30 ÷ 2,95)	3,89	6,5	4,1	A*	
	24	24	—	—	4,80	4,80	—	—	9,60 (3,0 ÷ 11,2)	2,47 (0,30 ÷ 2,95)	3,89	6,5	4,1	A*	
	3 pomieszczenia	7	7	12	—	2,40	2,40	4,20	—	9,00 (3,0 ÷ 10,4)	2,11 (0,30 ÷ 2,60)	4,27	6,0	4,4	A*
		7	7	14	—	2,40	2,40	4,80	—	9,60 (3,0 ÷ 11,2)	2,27 (0,30 ÷ 2,95)	4,22	6,5	4,3	A*
		7	7	18	—	2,10	2,10	5,40	—	9,60 (3,0 ÷ 11,2)	2,27 (0,30 ÷ 2,95)	4,22	6,5	4,3	A*
		7	7	22	—	1,87	1,87	5,86	—	9,60 (3,0 ÷ 11,2)	2,27 (0,30 ÷ 2,95)	4,22	6,5	4,3	A*
		7	7	24	—	1,77	1,77	6,06	—	9,60 (3,0 ÷ 11,2)	2,27 (0,30 ÷ 2,95)	4,22	6,5	4,3	A*
		7	9	9	—	2,40	3,00	3,00	—	8,40 (3,0 ÷ 10,0)	1,94 (0,30 ÷ 2,45)	4,32	6,0	4,3	A*
		7	9	12	—	2,40	3,00	4,20	—	9,60 (3,0 ÷ 11,2)	2,27 (0,30 ÷ 2,95)	4,22	6,5	4,4	A*
		7	9	14	—	2,24	2,88	4,48	—	9,60 (3,0 ÷ 11,2)	2,27 (0,30 ÷ 2,95)	4,22	6,5	4,3	A*
7		9	18	—	1,98	2,54	5,08	—	9,60 (3,0 ÷ 11,2)	2,27 (0,30 ÷ 2,95)	4,22	6,5	4,3	A*	
7		9	22	—	1,77	2,27	5,56	—	9,60 (3,0 ÷ 11,2)	2,27 (0,30 ÷ 2,95)	4,22	6,5	4,3	A*	
7		9	24	—	1,68	2,16	5,76	—	9,60 (3,0 ÷ 11,2)	2,27 (0,30 ÷ 2,95)	4,22	6,5	4,3	A*	
7		12	12	—	2,16	3,72	3,72	—	9,60 (3,0 ÷ 11,2)	2,27 (0,30 ÷ 2,95)	4,22	6,5	4,3	A*	
7		12	14	—	2,04	3,49	4,07	—	9,60 (3,0 ÷ 11,2)	2,27 (0,30 ÷ 2,95)	4,22	6,5	4,3	A*	
7		12	18	—	1,82	3,11	4,67	—	9,60 (3,0 ÷ 11,2)	2,27 (0,30 ÷ 2,95)	4,22	6,5	4,3	A*	
7		12	22	—	1,64	2,81	5,15	—	9,60 (3,0 ÷ 11,2)	2,27 (0,30 ÷ 2,95)	4,22	6,5	4,3	A*	
7		12	24	—	1,56	2,68	5,36	—	9,60 (3,0 ÷ 11,2)	2,27 (0,30 ÷ 2,95)	4,22	6,5	4,3	A*	
7		14	14	—	1,92	3,84	3,84	—	9,60 (3,0 ÷ 11,2)	2,27 (0,30 ÷ 2,95)	4,22	6,5	4,3	A*	
7		14	18	—	1,72	3,45	4,43	—	9,60 (3,0 ÷ 11,2)	2,27 (0,30 ÷ 2,95)	4,22	6,5	4,3	A*	
7		14	22	—	1,56	3,13	4,91	—	9,60 (3,0 ÷ 11,2)	2,27 (0,30 ÷ 2,95)	4,22	6,5	4,3	A*	
7		14	24	—	1,49	2,99	5,12	—	9,60 (3,0 ÷ 11,2)	2,27 (0,30 ÷ 2,95)	4,22	6,5	4,3	A*	
7		18	18	—	1,56	4,02	4,02	—	9,60 (3,0 ÷ 11,2)	2,27 (0,30 ÷ 2,95)	4,22	6,5	4,3	A*	
7		18	22	—	1,43	3,68	4,49	—	9,60 (3,0 ÷ 11,2)	2,27 (0,30 ÷ 2,95)	4,22	6,5	4,3	A*	
7		18	24	—	1,37	3,53	4,70	—	9,60 (3,0 ÷ 11,2)	2,27 (0,30 ÷ 2,95)	4,22	6,5	4,3	A*	
9		9	9	—	3,00	3,00	3,00	—	9,00 (3,0 ÷ 10,8)	2,11 (0,30 ÷ 2,76)	4,27	6,0	4,4	A*	
9		9	12	—	2,88	2,88	3,84	—	9,60 (3,0 ÷ 11,2)	2,27 (0,30 ÷ 2,95)	4,22	6,5	4,3	A*	
9		9	14	—	2,70	2,70	4,20	—	9,60 (3,0 ÷ 11,2)	2,27 (0,30 ÷ 2,95)	4,22	6,5	4,3	A*	
9		9	18	—	2,40	2,40	4,80	—	9,60 (3,0 ÷ 11,2)	2,27 (0,30 ÷ 2,95)	4,22	6,5	4,3	A*	
9		9	22	—	2,16	2,16	5,28	—	9,60 (3,0 ÷ 11,2)	2,27 (0,30 ÷ 2,95)	4,22	6,5	4,3	A*	
9		9	24	—	2,06	2,06	5,48	—	9,60 (3,0 ÷ 11,2)	2,27 (0,30 ÷ 2,95)	4,22	6,5	4,3	A*	
9		12	12	—	2,62	3,49	3,49	—	9,60 (3,0 ÷ 11,2)	2,27 (0,30 ÷ 2,95)	4,22	6,5	4,3	A*	
9		12	14	—	2,47	3,29	3,84	—	9,60 (3,0 ÷ 11,2)	2,27 (0,30 ÷ 2,95)	4,22	6,5	4,3	A*	
9		12	18	—	2,22	2,95	4,43	—	9,60 (3,0 ÷ 11,2)	2,27 (0,30 ÷ 2,95)	4,22	6,5	4,3	A*	
9		12	22	—	2,01	2,68	4,91	—	9,60 (3,0 ÷ 11,2)	2,27 (0,30 ÷ 2,95)	4,22	6,5	4,3	A*	
9		12	24	—	1,92	2,56	5,12	—	9,60 (3,0 ÷ 11,2)	2,27 (0,30 ÷ 2,95)	4,22	6,5	4,3	A*	
9		14	14	—	2,34	3,63	3,63	—	9,60 (3,0 ÷ 11,2)	2,27 (0,30 ÷ 2,95)	4,22	6,5	4,3	A*	
9		14	18	—	2,11	3,28	4,21	—	9,60 (3,0 ÷ 11,2)	2,27 (0,30 ÷ 2,95)	4,22	6,5	4,3	A*	
9		14	22	—	1,92	2,99	4,69	—	9,60 (3,0 ÷ 11,2)	2,27 (0,30 ÷ 2,95)	4,22	6,5	4,3	A*	
9		14	24	—	1,84	2,86	4,90	—	9,60 (3,0 ÷ 11,2)	2,27 (0,30 ÷ 2,95)	4,22	6,5	4,3	A*	
12		12	12	—	3,20	3,20	3,20	—	9,60 (3,0 ÷ 11,2)	2,27 (0,30 ÷ 2,95)	4,22	6,5	4,3	A*	
12		12	14	—	3,03	3,03	3,54	—	9,60 (3,0 ÷ 11,2)	2,27 (0,30 ÷ 2,95)	4,22	6,5	4,3	A*	
12		12	18	—	2,74	2,74	4,12	—	9,60 (3,0 ÷ 11,2)	2,27 (0,30 ÷ 2,95)	4,22	6,5	4,3	A*	
12		12	22	—	2,50	2,50	4,60	—	9,60 (3,0 ÷ 11,2)	2,27 (0,30 ÷ 2,95)	4,22	6,5	4,3	A*	
12		12	24	—	2,40	2,40	4,80	—	9,60 (3,0 ÷ 11,2)	2,27 (0,30 ÷ 2,95)	4,22	6,5	4,3	A*	
12		14	14	—	2,88	3,36	3,36	—	9,60 (3,0 ÷ 11,2)	2,27 (0,30 ÷ 2,95)	4,22	6,5	4,3	A*	
12		14	18	—	2,62	3,05	3,93	—	9,60 (3,0 ÷ 11,2)	2,27 (0,30 ÷ 2,95)	4,22	6,5	4,3	A*	
12		18	18	—	2,40	3,60	3,60	—	9,60 (3,0 ÷ 11,2)	2,27 (0,30 ÷ 2,95)	4,22	6,5	4,3	A*	
14		14	14	—	3,20	3,20	3,20	—	9,60 (3,0 ÷ 11,2)	2,27 (0,30 ÷ 2,95)	4,22	6,5	4,3	A*	
14		14	18	—	2,92	2,92	3,76	—	9,60 (3,0 ÷ 11,2)	2,27 (0,30 ÷ 2,95)	4,22	6,5	4,3	A*	

4 pomieszczenia	7	7	7	7	2,40	2,40	2,40	2,40	9,60 (3,0 ÷ 11,2)	2,11 (0,30 ÷ 2,95)	4,55	6,5	4,6	A**
	7	7	7	9	2,24	2,24	2,24	2,88	9,60 (3,0 ÷ 11,2)	2,11 (0,30 ÷ 2,95)	4,55	6,5	4,6	A**
	7	7	7	12	2,04	2,04	2,04	3,48	9,60 (3,0 ÷ 11,2)	2,11 (0,30 ÷ 2,95)	4,55	6,5	4,6	A**
	7	7	7	14	1,92	1,92	1,92	3,84	9,60 (3,0 ÷ 11,2)	2,11 (0,30 ÷ 2,95)	4,55	6,5	4,6	A**
	7	7	7	18	1,72	1,72	1,72	4,44	9,60 (3,0 ÷ 11,2)	2,11 (0,30 ÷ 2,95)	4,55	6,5	4,6	A**
	7	7	9	9	2,10	2,10	2,70	2,70	9,60 (3,0 ÷ 11,2)	2,11 (0,30 ÷ 2,95)	4,55	6,5	4,6	A**
	7	7	9	12	1,92	1,92	2,47	3,29	9,60 (3,0 ÷ 11,2)	2,11 (0,30 ÷ 2,95)	4,55	6,5	4,6	A**
	7	7	9	14	1,82	1,82	2,34	3,62	9,60 (3,0 ÷ 11,2)	2,11 (0,30 ÷ 2,95)	4,55	6,5	4,6	A**
	7	7	9	18	1,64	1,64	2,11	4,21	9,60 (3,0 ÷ 11,2)	2,11 (0,30 ÷ 2,95)	4,55	6,5	4,6	A**
	7	7	12	12	1,77	1,77	3,03	3,03	9,60 (3,0 ÷ 11,2)	2,11 (0,30 ÷ 2,95)	4,55	6,5	4,6	A**
	7	7	12	14	1,68	1,68	2,88	3,36	9,60 (3,0 ÷ 11,2)	2,11 (0,30 ÷ 2,95)	4,55	6,5	4,6	A**
	7	7	12	18	1,53	1,53	2,62	3,92	9,60 (3,0 ÷ 11,2)	2,11 (0,30 ÷ 2,95)	4,55	6,5	4,6	A**
	7	7	14	14	1,60	1,60	3,20	3,20	9,60 (3,0 ÷ 11,2)	2,11 (0,30 ÷ 2,95)	4,55	6,5	4,6	A**
	7	7	14	18	1,46	1,46	2,92	3,76	9,60 (3,0 ÷ 11,2)	2,11 (0,30 ÷ 2,95)	4,55	6,5	4,6	A**
	7	9	9	9	1,98	2,54	2,54	2,54	9,60 (3,0 ÷ 11,2)	2,11 (0,30 ÷ 2,95)	4,55	6,5	4,6	A**
	7	9	9	12	1,81	2,34	2,34	3,11	9,60 (3,0 ÷ 11,2)	2,11 (0,30 ÷ 2,95)	4,55	6,5	4,6	A**
	7	9	9	14	1,71	2,22	2,22	3,45	9,60 (3,0 ÷ 11,2)	2,11 (0,30 ÷ 2,95)	4,55	6,5	4,6	A**
	7	9	9	18	1,56	2,01	2,01	4,02	9,60 (3,0 ÷ 11,2)	2,11 (0,30 ÷ 2,95)	4,55	6,5	4,6	A**
	7	9	12	12	1,68	2,16	2,88	2,88	9,60 (3,0 ÷ 11,2)	2,11 (0,30 ÷ 2,95)	4,55	6,5	4,6	A**
	7	9	12	14	1,60	2,06	2,74	3,20	9,60 (3,0 ÷ 11,2)	2,11 (0,30 ÷ 2,95)	4,55	6,5	4,6	A**
	7	9	12	18	1,46	1,88	2,50	3,76	9,60 (3,0 ÷ 11,2)	2,11 (0,30 ÷ 2,95)	4,55	6,5	4,6	A**
	7	9	14	14	1,54	1,96	3,05	3,05	9,60 (3,0 ÷ 11,2)	2,11 (0,30 ÷ 2,95)	4,55	6,5	4,6	A**
	7	9	14	18	1,40	1,80	2,80	3,60	9,60 (3,0 ÷ 11,2)	2,11 (0,30 ÷ 2,95)	4,55	6,5	4,6	A**
	7	12	12	12	1,56	2,68	2,68	2,68	9,60 (3,0 ÷ 11,2)	2,11 (0,30 ÷ 2,95)	4,55	6,5	4,6	A**
	7	12	12	14	1,49	2,56	2,56	2,99	9,60 (3,0 ÷ 11,2)	2,11 (0,30 ÷ 2,95)	4,55	6,5	4,6	A**
	7	12	12	18	1,37	2,35	2,35	3,53	9,60 (3,0 ÷ 11,2)	2,11 (0,30 ÷ 2,95)	4,55	6,5	4,6	A**
	7	12	14	14	1,43	2,45	2,86	2,86	9,60 (3,0 ÷ 11,2)	2,11 (0,30 ÷ 2,95)	4,55	6,5	4,6	A**
	9	9	9	9	2,40	2,40	2,40	2,40	9,60 (3,0 ÷ 11,2)	2,11 (0,30 ÷ 2,95)	4,55	6,5	4,6	A**
	9	9	9	12	2,22	2,22	2,22	2,94	9,60 (3,0 ÷ 11,2)	2,11 (0,30 ÷ 2,95)	4,55	6,5	4,6	A**
	9	9	9	14	2,11	2,11	2,11	3,27	9,60 (3,0 ÷ 11,2)	2,11 (0,30 ÷ 2,95)	4,55	6,5	4,6	A**
	9	9	9	18	1,92	1,92	1,92	3,84	9,60 (3,0 ÷ 11,2)	2,11 (0,30 ÷ 2,95)	4,55	6,5	4,6	A**
	9	9	12	12	2,06	2,06	2,74	2,74	9,60 (3,0 ÷ 11,2)	2,11 (0,30 ÷ 2,95)	4,55	6,5	4,6	A**
	9	9	12	14	1,96	1,96	2,62	3,06	9,60 (3,0 ÷ 11,2)	2,11 (0,30 ÷ 2,95)	4,55	6,5	4,6	A**
	9	9	12	18	1,80	1,80	2,40	3,60	9,60 (3,0 ÷ 11,2)	2,11 (0,30 ÷ 2,95)	4,55	6,5	4,6	A**
	9	9	14	14	1,88	1,88	2,92	2,92	9,60 (3,0 ÷ 11,2)	2,11 (0,30 ÷ 2,95)	4,55	6,5	4,6	A**
	9	12	12	12	1,92	2,56	2,56	2,56	9,60 (3,0 ÷ 11,2)	2,11 (0,30 ÷ 2,95)	4,55	6,5	4,6	A**
	9	12	12	14	1,84	2,45	2,45	2,86	9,60 (3,0 ÷ 11,2)	2,11 (0,30 ÷ 2,95)	4,55	6,5	4,6	A**
	9	12	14	14	1,77	2,35	2,74	2,74	9,60 (3,0 ÷ 11,2)	2,11 (0,30 ÷ 2,95)	4,55	6,5	4,6	A**
	12	12	12	12	2,40	2,40	2,40	2,40	9,60 (3,0 ÷ 11,2)	2,11 (0,30 ÷ 2,95)	4,55	6,5	4,6	A**

Uwaga:

- Modele 7:7000Btu/h / 9:9000Btu/h / 12:12000Btu/h / 14:14000Btu/h / 18:18000Btu/h / 24:24000Btu/h
- Powyższe dane dotyczą kombinacji z modelem ściennym.
- Należy podłączyć co najmniej 3 jednostki wewnętrzne.
- Wydajność chłodzenia dla warunków 27°CDB/19°CWB (temperatura wewnętrzna), 35°CDB (temperatura zewnętrzna).
- Długość instalacji: 5 m; różnica poziomów: 0 m (między jednostką zewnętrzną i wewnętrzną)
- Całkowita wydajność przyłączeniowa jednostek wewnętrznych wynosi od 25000Btu do 49000Btu.

Akcesoria

Instalacja nowoczesnych systemów klimatyzacji niesie wiele wyzwań. Ciągłe rosnące wymagania dotyczące oszczędności energii, coraz bardziej inteligentne zarządzanie, zależne od wielu czynników (choćby sposobu korzystania z pomieszczeń, czy samego faktu obecności ludzi).

Dostęp do różnych poziomów sterowania w zależności od potrzeb użytkowników. Sterowanie zdalne przez internet, czy Wi-Fi. Potrzeba integracji z innymi systemami, np. BMS (Building Management System), czy inteligentnymi budynkami opartymi na sieci KNX. Specjalne systemy dedykowane do serwerowni.

SPIS TREŚCI

- 115 Tabele doboru
- 119 Funkcje
- 121 Sterowanie
- 131 Komunikacja
- 143 Czujniki i moduły przyłączeniowe
- 145 Zestawy przyłączeniowe
- 147 Montaż

A close-up photograph of a person's hand in a white lab coat pointing at a smartphone. The background is a blurred white lab coat. A blue semi-transparent box is overlaid on the bottom right of the image, containing white text.

System klimatyzatorów Fuji Electric uzupełniłmy o elementy i urządzenia zapewniające dostosowanie naszego systemu do wielu zadań i środowisk pracy. Nasze oryginalne akcesoria zwiększają też szybkość i jakość montażu.

Przeгляд sterowników – Split i MultiSplit

Jednostki wewnętrzne w zależności od modelu są wyposażone w sterowniki bezprzewodowe lub przewodowe. Dodatkowo w naszej ofercie są również dostępne inne typy sterowników: centralne i indywidualne. Łatwe w obsłudze sterowniki centralne pozwalają na kontrolę wieloma parametrami, takimi jak: tryb pracy, temperatura, przepływ powietrza oraz funkcje programatorów czasowych.

Sterowniki indywidualne



Piloty przewodowe

Temperatura w pomieszczeniu kontrolowana przy pomocy wbudowanego czujnika.



Piloty bezprzewodowe

Łatwa obsługa z wyborem 4 trybów ustawień czasowych.



Proste piloty przewodowe

Kompaktowe piloty pozwalają na dostęp do podstawowych funkcji urządzeń.

Typ kanałowy:



odbiornik sygnału pilota

pilot bezprzewodowy

Zestaw odbiorników

Odbiornik sygnału pilota umożliwia sterowanie j. kanałowymi za pomocą pilota bezprzewodowego

Typ kasetonowy:

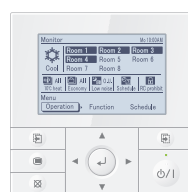

Centralny pilot przewodowy

Centralny pilot przewodowy do MultiSplit 5, 6, 8. Monitorowanie wszystkich jednostek wewnętrznych w systemie. Maksymalnie 8 jednostek wewnętrznych.

Typ przysufitowy:



Odbiornik podczerwieni

Pilot bezprzewodowy

Komunikacja – Split i MultiSplit



Moduły komunikacyjne

Do sterowania za pomocą zintegrowanych systemów kontroli.

Interfejs MODBUS®

do jednostek wewnętrznych
UTY-VMSX



Interfejs MODBUS®

do jednostek wewnętrznych
FJ-RC-MBS-1



Interfejs KNX®

do jednostek wewnętrznych
UTY-VKSX



Interfejs KNX®

do jednostek wewnętrznych
FJ-RC-KNX-1i



Interfejs sieci bezprzewodowej

FJ-RC-WIFI-1



Bramka

do połączenia sys. Split i MultiSplit do sys. VRF

Typ DC
UTY-VTGX



Typ AC
UTY-VTGXV



Sterowanie Wi-Fi

za pomocą telefonu lub tabletu
połączony z Internetem

Interfejs sieci bezprzewodowej połączony aplikacją **FGLair** na telefonie lub tablecie pozwala na kontrolę pracy klimatyzatora z każdego miejsca i o każdej porze.

Interfejs sieci bezprzewodowej

Dedykowany interfejs pozwala na sterowanie za pomocą telefonu lub tabletu połączony z Wi-Fi.



Interfejs sieci
bezprzewodowej

Prosta aplikacja, interfejs przyjazny użytkownikowi

Nowy wygląd aplikacji z interfejsem bardziej przyjaznym użytkownikowi znacznie upraszcza obsługę.







FGLair™

Bezpłatna aplikacja



Akcesoria

- Tabele doboru

Funkcja	 Sterownik przewodowy (panel dotykowy)	 Sterownik przewodowy	 Sterownik przewodowy	 Kompaktowy sterownik przewodowy	 Prosty sterownik przewodowy	 Prosty sterownik przewodowy	
Model	UTY-RNRYXZ5	UTY-RLRX	UTY-RVNXM	UTY-RCRXZ1	UTY-RSNXM	UTY-RSRX	
Sterowanie maks. ilością grup pilota	1	1	1	1	1	1	
Sterowanie maks. ilością jednostek wewn.	16	16	16	1	16	16	
Sterowanie maks. ilością grup	—	—	—	—	—	—	
Funkcje sterowania klimatyzacją	WŁ./WYŁ.	•	•	•	•	•	
	Ustawianie trybu pracy	•	•	•	•	•	
	Ustawianie prędkości wentylatora	•	•	•	•	•	
	Nastawa temperatury	•	•	•	•	•	
	Ograniczony punkt nastawy temperatury	•	•	•	—	•	
	Tryb testowy	•	•	•	•	•	
	Ustawianie żaluzji góra/dół	•	•	•	•	—	
	Ustawianie żaluzji prawo/lewo	•	•	•	•	—	
	Indywidualna regulacja żaluzji	—	—	—	•	—	
	Konfiguracja grup	—	—	—	—	—	
	Blokada funkcji pilota	•	—	—	—	—	
	Funkcja przeciwarzamrażeniowa	•	—	—	•	—	
	Auto. przywracanie nastawy temperatury	•	•	•	—	—	
	Ustawienia trybu ekonomicznego	•	•	•	•	—	
	Sterowanie czujnikiem obecności	•	—	—	—	—	
Wyświetlane informacje	Błąd	•	•	•	•	•	
	Odszranianie	•	•	•	•	•	
	Bieżący czas	•	•	•	—	—	
	Dzień tygodnia	•	•	•	—	—	
	Blokada funkcji pilota	•	•	•	•	•	
	Podgląd adresu	•	•	•	•	•	
	Temperatura w pomieszczeniu	•	—	•	•	•	
	Obsługa w wielu językach	•	—	•	—	—	
	Czas letni	•	—	•	—	—	
	Rejestracja nazw	•	—	—	—	—	
	Podświetlenie wyświetlacza	•	—	•	•	•	
	Podgląd pięter 2D / podgląd budynku 3D	—	—	—	•	—	
	Funkcja wykrywania wycieku czynnika	—	—	—	—	—	
	Programator	okres czasu	Tydzień	Tydzień	Tydzień	—	—
		WŁ./WYŁ., temperatura, tryb, ilość zdarzeń na dzień	8	4	8	—	—
Programator czasu WŁ./WYŁ.		•	•	•	• (tylko wył)	—	
Programator nocny		—	—	—	—	—	
Programowanie czasu		—	—	—	—	—	
Programator auto. wyłączenia		•	•	•	—	—	
Anulowanie programatora na 1 dzień		•	•	•	—	—	
Minimalny skok nastaw (minuty)	10 • 30	30	30	—	—		
Sterowanie	Monitorowanie stanu pracy systemu	—	—	—	—	—	
	Kalkulacja kosztów zużycia energii	—	—	—	—	—	
	Historia błędów	•	•	•	—	—	
	Awaryjne zatrzymanie	—	—	—	—	—	
	Sterowanie ze zdalnej lokalizacji	—	—	—	—	—	
	Zarządzanie energooszczędnością	—	—	—	—	—	
	Wiadomość e-mail o błędzie	—	—	—	—	—	
	Blokada przycisków	• Blokada dziecięca	• Blokada dziecięca	• Blokada dziecięca	—	—	
	Tryb cichej pracy	—	—	—	—	—	
	Naprzemienna praca jedn. wewnętrznych	•	—	—	—	—	







*1 Ten model nie obsługuje „trybu pracy”.

*2 Funkcja dostępna wyłącznie poprzez sterowanie zewnętrznym wejściem.

*3 Tylko zerowanie indywidualnych ustawień nawiewu.

*4 Funkcja dostępna wyłącznie przy zastosowaniu pilota przewodowego.

- Opcja obsługiwana
- Funkcja opcjonalna
- Opcja jeszcze nieobsługiwana

 Prosty sterownik przewodowy	 Pilot bezprzewodowy	 Pilot bezprzewodowy	 Sterownik centralny	 Sterownik z panelem dotykowym	 System Controller Lite	 System Controller
UTY-RHRX	UTY-LNHX	UTY-LNTX, UTY-LNTX	UTY-DCGYZ2	UTY-DTGYZ1	UTY-ALGXZ1	UTY-APGXZ1
1	1	1	100	400	400	1600
16	16	16	100	400	400	1600
—	—	—	50	400	400	1600
•	•	•	•	•	•	•
—	•	•	•	•	•	•
•	•	•	•	•	•	•
•	•	•	•	•	•	•
•	—	—	•	•	•	•
•	•	•	—	•	—	—
•	•	•	•	•	•	•
—	•	•	•	•	•	•
—	—	—	•3	•	—	—
—	—	—	•	•	•	•
•	—	—	•	•	•	•
—	—	—	•	•	•	•
—	—	—	—	•	•	•
—	•	•	•	•	•	•
—	—	—	—	•	•	•
•	—	—	•	•	•	•
•	—	—	•	•	•	•
—	•	•	•	•	•	•
—	—	—	•	•	•	•
•	—	—	•4	•	•4	•4
—	—	—	•	•	•	•
—	—	—	•	•	•	•
—	—	—	•	•	•	•
•	—	—	•	•	—	—
—	—	—	—	—	—	•
—	—	—	•	•	•	•
—	—	—	Tydzień	Rok	Rok	Rok
—	—	—	20	20	144	144
—	•	•	—	—	—	—
—	•	•	—	—	—	—
—	•	•	—	—	—	—
—	—	—	•	•	—	—
—	—	—	•	•	•	•
—	5	5	10	10	10	10
—	—	—	•	•	•	•
—	—	—	—	o	o	•
—	—	—	•	•	•	•
—	—	—	•2	•2	—	—
—	—	—	•	•	o	•
—	—	—	—	—	o	o
—	—	—	•	•	•	•
—	—	—	•	•	•	•
—	—	—	Blokada z hasłem	Blokada z hasłem	Blokada z hasłem	Blokada z hasłem
—	—	—	—	•	•	•
—	—	—	—	—	—	—

Typ	Czynnik chłodniczy	Typ kasetonowy		Zwarte	Średni spręż		Wysoki spręż
		Zwarte z nawiewem 4-stronnym	Z nawiewem obwodowym				
		RCG 09/12/14/ 18/22/24 KVLA	RCG 18/22/24/30/ 36/45/54 KRLB		RDG 09/12/14/18 KLLAP	RDG 12/14/18/22/ 24/30/36/45/54 KHTAP	
Sterowniki	Czujnik ruchu			UTY-SHZXC			
	Pomieszczeniowy czujnik temperatury				UTY-XSZX		
	Maskownice		CG-UFFF	CG-KFA			
	Kratka wywiewna z automatycznymi zaluzjami				UTD-GXTA-W (09/12/14) UTD-GXTB-W (18)		
	Filtr o wydłużonej żywotności					UTD-LFNA (36/45/54) UTD-LFNB (18/22/24/30) UTD-LFNC (12/14)	UTD-LF25NA UTD-LF60KA (45/54)
	Komplet króćców					UTD-SF045T UTD-RF204	
	Pompka skroplin					UTZ-PX1NBA	
Interfejs	Szeroki panel			UTG-AKXA-W			
	Podkładka pod panel			UTG-BKXA-W			
	Moduł doprowadzania świeżego powietrza		Typ zwarty kasetonowy	UTZ-VXAA*	UTZ-VXRA		
	Oslona wylotu powietrza		Typ zwarty kasetonowy	UTR-YDZB	UTR-YDZK		
	Dodatkowa izolacja		Typ zwarty kasetonowy / Typ kasetonowy	UTZ-KXGC	UTZ-KXRA		
	Przylącze chłodnicze typu L						
	Uchwyt do pilota						

	Typ przypodłogowy	Typ przysufitowy	Typ ścienny	MultiSplit		
				Typ kasetonowy	Typ kanałowy	
	RYG 09/12/14 KVCA	RYG 18/22/24/30/36/45/54 KRTA	RSG 07/09/12 KPCA/A/E	RCG 07 KVLA	RDG 07/09 KSLAP	RDG 07 KLLAP
					UTY-XSZX	
				CG-UFFF		
					UTD-GXTA-W (07/09/12/14) UTD-GXTB-W (18)	
		UTR-DPB24T				
				UTZ-VXAA		
				UTR-YDZB		
	UTR-STA			UTZ-XGCG		
		UTP-FX24A (18/22/24) UTP-FX35A (30/36/45/54)*				
			UTZ-RXLA			

Akcesoria – Funkcje







Funkcje zewnętrznych Wejść/Wyjść, Zestaw przyłączeniowy, dodatkowe rozszerzenia Wejść/Wyjść

Typ	Czynnik chłodniczy	Typ ścienny									Typ kasetonowy	
		RSG 07/09/12/14 KETA/KETAB	RSG 07/09/12/14 KGTB	RSG 07/09/12/14 KMCC	RSG 09/12/14 KMGDN NORDIC	RSG 12/14 KMTA	RSG 30/36 KMTA	RSG 07/09/12 KPCA	RSG 18/24 KLCA	RSG 30/36 LMTA	Zwarte z nawiewem 4-stronnym	Z nawiewem obwodowym
											RCG 09/12/14/18/22/24 KVLA	RCG 18/22/24/30/36/45/54 KLRB
		KET/A/E/F KET/A/E/F-B	KGT/B/E/F	KMC/C/E/F		KMT/A/B	KMT/A/B	KPC/A/E				
Wejścia	Praca/Stop	UTY-XCSXZ2 + UTY-XWZXZ5		UTY-TWBXF2 + UTY-XWZXZ5		UTY-XCSXZ2 + UTY-XWZXZ5				UTY-XWZX lub UTY-XWZX + UTY-XCSXZ2 + UTZ-GXXB	Płytki PCB lub UTY-XCSX + UTZ-GXRA	Płytki PCB lub UTY-XCSX + UTZ-GXRA
	Zatrzymanie całego systemu											
	Wymuszone zatrzymanie	UTY-XCSXZ2 + UTY-XWZXZ5	UTY-XCSXZ2 + UTY-XWZXZ5	UTY-TWBXF2 + UTY-XWZXZ5		UTY-XCSXZ2 + UTY-XWZXZ5				UTY-XWZX lub UTY-XWZX + UTY-XCSXZ2 + UTZ-GXXB	Płytki PCB	Płytki PCB
	Zatrzymanie awaryjne											
	Wymuszone zatrzymanie termostatem		UTY-XCSXZ2 + UTY-XWZXZ5			UTY-XCSXZ2 + UTY-XWZXZ5				UTY-XWZX lub UTY-XWZX + UTY-XCSXZ2 + UTZ-GXXB	UTY-XCSX + UTZ-GXRA	UTY-XCSX + UTZ-GXRA
	Tryb cichej pracy											
	Priorytet chłodzenia / grzania											
	Ograniczenie poboru mocy											
Wyjścia	Informacja o stanie pracy	UTY-XCSXZ2 + UTY-XWZXZ5	UTY-XCSXZ2 + UTY-XWZXZ5	UTY-TWBXF2 + UTY-XWZXZ5		UTY-XCSXZ2 + UTY-XWZXZ5				UTY-XWZX lub UTY-XWZX + UTY-XCSXZ2 + UTZ-GXXB	UTY-XWZXZG lub UTY-XCSX + UTZ-GXRA	UTY-XWZXZG lub UTY-XCSX + UTZ-GXRA
	Informacja o błędach	UTY-XCSXZ2 + UTY-XWZXZ5	UTY-XCSXZ2 + UTY-XWZXZ5	UTY-TWBXF2 + UTY-XWZXZ5		UTY-XCSXZ2 + UTY-XWZXZ5				UTY-XWZX lub UTY-XWZX + UTY-XCSXZ2 + UTZ-GXXB	UTY-XWZXZG lub UTY-XCSX + UTZ-GXRA	UTY-XWZXZG lub UTY-XCSX + UTZ-GXRA
	Informacja o stanie pracy sprężarki		UTY-XCSXZ2 + UTY-XWZXZ5									
	Informacja o stanie pracy wentylatora], wewnętrznej	UTY-XCSXZ2 + UTY-XWZXZ5	UTY-XCSXZ2 + UTY-XWZXZ5			UTY-XCSXZ2 + UTY-XWZXZ5				UTY-XWZX lub UTY-XWZX + UTY-XCSXZ2 + UTZ-GXXB	UTY-XWZXZG lub UTY-XCSX + UTZ-GXRA	UTY-XWZXZG lub UTY-XCSX + UTZ-GXRA
	Informacja o osiągnięciu punktu nastawy									UTY-XWZX*1		
	Wyjście dodatkowej grzałki										UTY-XWZXZG lub UTY-XCSX + UTZ-GXRA	UTY-XWZXZG lub UTY-XCSX + UTZ-GXRA
	Wyjście grzałki tacy skroplin											

Split / MultiSplit / Symultaniczny

Zestawy przyłączeniowe	Moduły rozszerzeń wejść/wyjść	Obudowy do modułów przyłączeniowych	Uchwyty montażowy do modułów przyłączeniowych
			

Zewnętrzny zestaw przyłączeniowy

Jednostki wewnętrzne		
		
Jednostki zewnętrzne		
		

Zewnętrzny zestaw przyłączeniowy

Jednostki wewnętrzne	
	

		Typ kanałowy						Typ przysufitowy	Typ przysufitowo-przypodłogowy	Typ przysufitowy	MultiSplit			Jednostka zewnętrzna				
Slim	Zwarte	Średni spręż			Wysoki spręż						Typ kanałowy	Typ kasetonowy	Split			1 faza	Symultaniczny	
	RDG 09/12/14/18 KLLAP	RDG 12/14/18/22/24/30/36/45/54 KHTAP	RDG 22/24/30/36/45 KMLA	RDG 45/54 KHTA					RYG 18/22/24/30/36/45/54 KRTA	RDG 07/09/12 KSLAP	RDG 07 KLLAP	RCG 07 LVCA	ROG 30/36/45/54 KBTB, ROG 36/45/54 KRTA			8 pomieszczeń		
	RDG 12/14/18 LSLAP				RDG 45/54/60 LHTA	RDG 72/90 LHTA	RG 09/12/14 LVCA	RYG 18 LVLB, RYG 24 LVTA		RDG 07/09 LSLAP	RDG 07/09 LLTA	RCG 07/09 LVLA		ROG 36/45/54/60 LATT	ROG 45/54 LBTA, ROG 72/90 LRTA	ROG 45 LBTB	ROG 36/45 LBTB	ROG 36/45/54 LATT
	Płytki PCB	Płytki PCB lub UTY-XCSX + UTZ-GXNA	Płytki PCB	UTD-ECS5A	Płytki PCB lub UTY-XCSX		UTY-XWZX	UTY-XWZX	Płytki PCB lub UTY-XCSX + UTZ-GXNA		Płytki PCB							
																UTY-XWZXZ3		
	Płytki PCB		Płytki PCB	UTD-ECS5A	Płytki PCB		UTY-XWZX		Płytki PCB		Płytki PCB					UTY-XWZXZ3		
																UTY-XWZXZ3		
			UTY-XCSX		UTD-ECS5A	UTY-XCSX												
													UTY-XWZXZ3	UTY-XWZXZ2		UTY-XWZXZ3		UTY-XWZXZ2
																UTY-XWZXZ3		UTY-XWZXZ2
	UTY-XWZXZG	UTY-XWZXZG lub UTY-XCSX + UTZ-GXNA	UTY-XWZXZG	UTD-ECS5A	UTY-XWZXZG lub UTY-XCSX		UTY-XWZX	UTY-XWZXZG lub UTY-XCSX + UTZ-GXEA	UTY-ECSSA (LLTA) lub UTY-XWZXZG (LSLAP, KLSAP, KLLAP, KVLTA, LVLA)									
		UTY-XWZXZG lub UTY-XCSX + UTZ-GXNA						UTY-XWZXZG lub UTY-XCSX + UTZ-GXEA		UTY-XWZXZ3	UTY-XWZXZ2		UTY-XWZXZ3	UTY-XWZXZ2	UTY-XWZXZ3	UTY-XWZXZ3		UTY-XWZXZ2
										UTY-XWZXZ3	UTY-XWZXZ2		UTY-XWZXZ3	UTY-XWZXZ2	UTY-XWZXZ3			UTY-XWZXZ2
	UTY-XWZXZG	UTY-XWZXZG lub UTY-XCSX + UTZ-GXNA	UTY-XWZXZG	UTD-ECS5A	UTY-XWZXZG lub UTY-XCSX			UTY-XWZXZG lub UTY-XCSX + UTZ-GXEA	UTY-ECSSA (LLTA) lub UTY-XWZXZG (LSLAP, KLSAP, KLLAP, KVLTA, LVLA)									
	UTY-XWZXZG	UTY-XWZXZG lub UTY-XCSX + UTZ-GXNA	UTY-XWZXZG	UTD-ECS5A	UTY-XWZXZG lub UTY-XCSX			UTY-XWZXZG lub UTY-XCSX + UTZ-GXEA	UTY-XWZXZG (LSLAP, KLSAP, KLLAP) UTD-ECSSA (LLTA)									
																		UTY-XWZXZ4

Sterowanie

PILOTY PRZEWODOWE I BEZPRZEWODOWE

PILOT CENTRALNY PRZEWODOWY:

UTY-DMMXM (DO MULTISPLIT 5, 6, 8)

PILOTY PRZEWODOWE:

UTY-RNRXZ3 (PANEL DOTYKOWY)
UTY-RCRXZ1
UTY-RLRX
UTY-RVNXM
UTY-RNNXM

PILOTY PRZEWODOWE – PROSTE:

UTY-RSRX
UTY-RHRX
UTY-RSNXM

PILOTY BEZPRZEWODOWE:

UTY-LNTX
UTY-LBTXM
UTY-LBTXC
UTY-LBXH

UCHWYT DO PILOTA:

UTZ-RXLA

Centralny pilot przewodowy do MultiSplit 5, 6, 8



UTY-DMMXM

- Monitorowanie wszystkich jednostek
- Maks. liczba jednostek: 8 wewnętrznych
- Możliwość sterowania każdą jednostką podłączoną do sterownika z osobna

Piloty przewodowe z ekranem dotykowym



UTY-RNRXZ5

- Podświetlenie
- Wbudowany czujnik temperatury
- Maks. liczba jednostek: 16 wewnętrznych
- Okablowanie: 2-żyłowe

Piloty przewodowe



UTY-RCRXZ1

- Maks. liczba jednostek: 1 wewnętrzna w grupie pilota
- Kompaktowe wymiary
- Montaż w puszcze instalacyjnej
- Okablowanie: 2-żyłowe



UTY-RLRX

- Lampka LED (kontrolka działania)
- Wbudowany czujnik temperatury
- Maks. liczba jednostek: 16 wewnętrznych w grupie pilota
- Okablowanie: 2-żyłowe



UTY-RVNXM

- Wbudowany czujnik temperatury
- Maks. liczba jednostek: 16 wewnętrznych w grupie pilota
- Okablowanie: 3-żyłowe



UTY-RNXXM

- Wbudowany czujnik temperatury
- Maks. liczba jednostek: 16 wewnętrznych w grupie pilota
- Okablowanie: 3-żyłowe

Piloty bezprzewodowe

Dla jednostek typu ściennego

UTY-LNTX



Dla jednostek typu kanałowego

Zestaw (pilot+odbiornik)
UTY-LBTXM



Dla jednostek typu kasetonowego

Zestaw (pilot+odbiornik)
UTY-LBTXC



Proste piloty przewodowe



UTY-RSRX / UTY-RHRX

- (brak możliwości wyboru trybu pracy)
- Podświetlenie
 - Wbudowany czujnik temperatury
 - Maks. liczba jednostek: 16 wewnętrznych
 - Okablowanie: 2-żyłowe



UTY-RSNXM

- Maks. liczba jednostek: 16 wewnętrznych w grupie pilota
- Okablowanie: 3-żyłowe

Zestaw (pilot+odbiornik)
UTY-LBTXH



Uchwyty do pilota

Dla jednostek ściennych LLCC



Uchwyt do pilota
UTZ-RXLA

UTY-DMMXM

PILOT PRZEWODOWY | STEROWANIE CENTRALNE MULTISPLIT 5, 6, 8



Sterowanie 1 systemem MultiSplit, do 8 jednostek wewnętrznych

Uniwersalny sterownik: sterowanie indywidualne i centralne

Opcjonalny sterownik do systemu MultiSplit 5, 6, 8 przeznaczony jest do rozbudowanych funkcji. **Wszystkimi jednostkami wewnętrznymi można sterować z poziomu jednego sterownika.** Stosując sterownik centralny możemy jeszcze bardziej optymalizować zużycie energii oraz działanie systemu.

Pozwala na sterowanie **do 8 jednostkami** wewnętrznymi. Wszelkie ustawienia urządzeń takie jak: temperatura, bieg wentylatora, tryb pracy, blokada wybranych jednostek wewnętrznych może być wykonana z poziomu jednego sterownika.

Obsługa przyjazna dla użytkownika

- duży ekran LED-owy, prosty w obsłudze panel sterowania
- 9 różnych wersji językowych (angielska, niemiecka, francuska, hiszpańska, rosyjska, portugalska, włoska, grecka oraz turecka)

Programator tygodniowy

Umożliwia ustawienie funkcji Włącz/Wyłącz 4 razy w ciągu dnia. Dwutygodniowe cykle można dopasować do okresów chłodzenia i grzania.

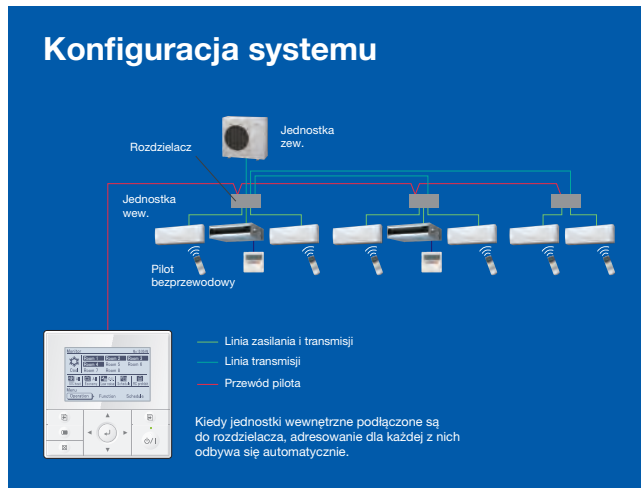
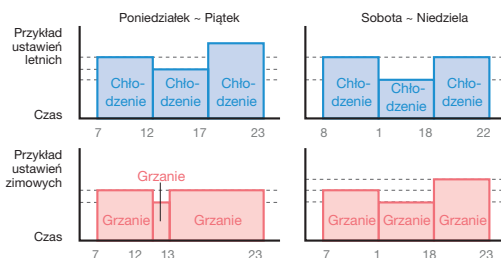

Tryb cichej pracy

Jednostki zewnętrzne pracują z ograniczonym poziomem hałasu w ustawionych wcześniej godzinach, np. w nocy.

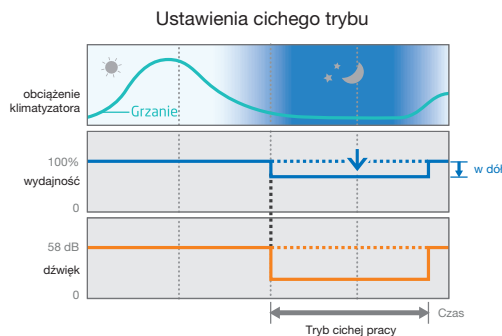

Tryb ekonomicznej pracy

Funkcja ta powoduje nieznaczny wzrost nastawy temperatury w trybie chłodzenia i jej spadek w trybie grzania, zapewniając ekonomiczne sterowanie pracą jednostki.

Ustawienia blokady

UTY-DMMXM posiada funkcję blokady ustawień, która zapobiega niezamierzonemu działaniu urządzeń w różnych pomieszczeniach. Blokada klawiatury uniemożliwia nieautoryzowany dostęp – np. dzieciom.

	UTY-DMMXM
Zasilanie	DC 12 V
Wymiary netto (wys. x szer. x gł.) [mm]	120 x 120 x 21.3
Waga [g]	220

* DC 12 V jest dostarczane przez jednostkę wewnętrzną.

UTY-RNRXZ5

PILOT PRZEWODOWY Z EKRANEM DOTYKOWYM



Sterowanie maksymalnie 16 jednostkami wewnętrznymi w grupie pilota

Łatwe sterowanie dzięki ekranowi STN-LCD wysokiej rozdzielczości, z panelem dotykowym

- Łatwa obsługa LCD z panelem dotykowym
- **Podświetlenie** umożliwia łatwą obsługę w zaciemnionym pomieszczeniu
- Wbudowany tygodniowy i dzienny **timer** (On/Off, Temperatura, Tryb pracy)
- **Wyświetlacz temperatury** pomieszczenia
- **Kontrola do 16 jednostek** wewnętrznych w grupie pilota
- **Możliwość wyboru języka** (angielski, chiński, francuski, niemiecki, hiszpański, rosyjski, polski, włoski, grecki, portugalski, turecki i holenderski)
- **Instalacja 2-żyłowa**

Wysoka wydajność i kompaktowy rozmiar

- Używając tylko jednego pilota można na bieżąco **kontrolować kilka urządzeń** oraz korzystać z wielu opcji oszczędności energii.

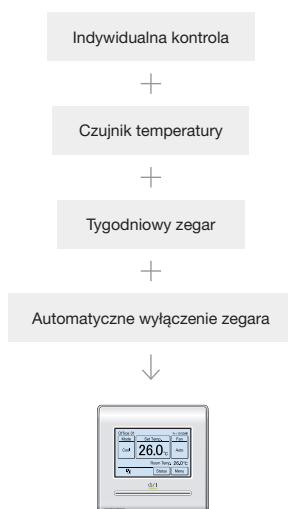

Komfortowa i łatwa obsługa

Dokładny pomiar temperatury pomieszczenia dzięki wbudowanemu czujnikowi.



Funkcje oszczędzania energii

- **Automatyczna zmiana trybu pracy**
 - chłodzenie/grzanie (w niektórych modelach niedostępna)
- Nastawa temperatury **automatycznego powrotu**
- Ograniczanie górnej i dolnej **granicy temperatury**
- **Automatyczne wyłączenie:**
 - Funkcja **Wyłącz** automatycznie wyłączy jednostkę o zaprogramowanej godzinie.
 - Funkcja **Automatyczne wyłączenie**, ustawiona dla danego przedziału czasowego, wyłączy urządzenie po zadanim czasie. Po każdorazowym uruchomieniu klimatyzatora.
 - Jednostka wewnętrzna wyłącza się automatycznie po osiągnięciu zadanego czasu.
 - Czas może być ustawiony w przedziale od 30 do 240 minut.

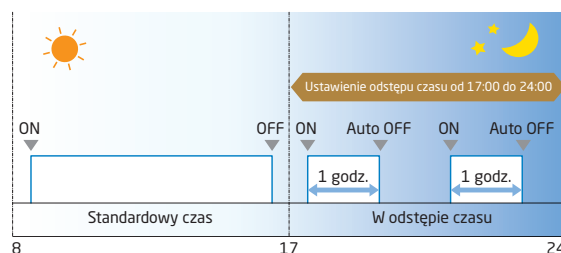

* W przedziale czasu (od 17:00 do 24:00) zapobiega wygrzaniu pomieszczenia. Rozruch 1 godzina.

	UTY-RNRXZ3
Zasilanie	DC 12 V
Wymiary netto (wys. × szer. × gł.) [mm]	120 × 120 × 20.4
Waga [g]	220

* DC12 V jest dostarczane przez jednostkę wewnętrzną.

UTY-RLRX

PILOT PRZEWODOWY

Funkcje pilota przewodowego:

- Możliwość **wyborów trybu pracy**: On, Off, Weekly
- **Kontrola temperatury** w pomieszczeniu za pomocą wbudowanej czujki temperatury
- Dostęp do **historii kodów błędów** – ostatnie 16 błędów dostępnych w historii
- Instalacja **2-żyłowa**

Wyjątkowa czytelność i łatwa obsługa

- Główne funkcje przedstawione za pomocą **dużych ikon** (tryb pracy, ustawienia temperatury, wentylator)
- **Wyświetlanie ikon** najważniejszych funkcji
- Łatwy w obsłudze dzięki **przewodnikowi**



Sterowanie maksymalnie 16 jednostkami wewnętrznymi w grupie pilota



Wyświetlanie ustawień na dużym ekranie LCD

Prosta nastawa za pomocą czytelnych przycisków

Wysoka wydajność i kompaktowy rozmiar

- Używając tylko **jednego pilota** można na bieżąco kontrolować **do 16 urządzeń** oraz korzystać z wielu opcji oszczędności energii.

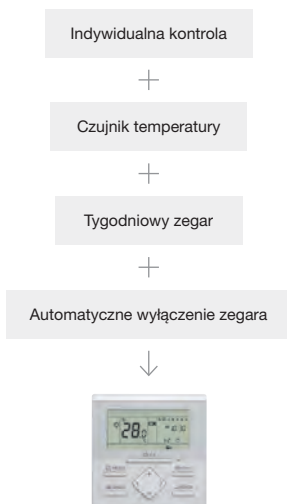

Funkcja programatora tygodniowego

- Może być ustawiony do **8 razy dziennie** (Włącz/Wyłącz, Temperatura)
- Dostępne są **2 wzory ustawienia** (tzn. ustawienia lato/zima)

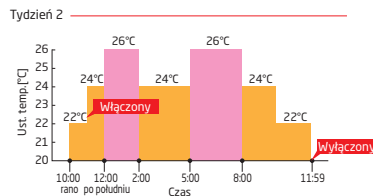
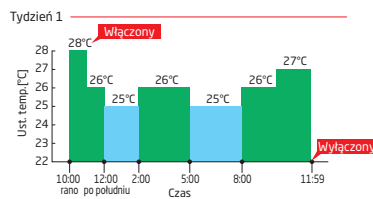

	UTY-DMMXM
Zasilanie	DC 12 V
Wymiary netto (wys. x szer. x gł.) [mm]	120 x 120 x 17
Waga [g]	220

* DC12 V jest dostarczane przez jednostkę wewnętrzną.

UTY-RVNXM

PILOT PRZEWODOWY

Funkcje pilota przewodowego:

- Ekran LCD 3,7 calowy
- Podświetlenie ekranu
- Prosty dostęp do wielu funkcji **oszczędzania energii**
- Możliwość **wyboru języka** (angielski, niemiecki, francuski, hiszpański, rosyjski, portugalski, włoski, grecki i turecki)

Wyjątkowa czytelność i łatwa obsługa

- **Wyświetlanie ikon** najważniejszych funkcji
- Główne funkcje przedstawione za pomocą **dużych ikon** (Tryb pracy, Ustawienia temperatury, Wentylator)
- **Łatwa obsługa** dzięki głównemu 4-kierunkowemu przyciskowi

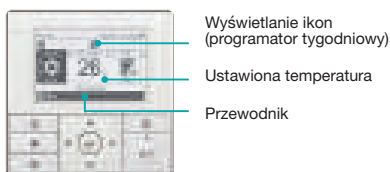

- Wyświetlanie ikon (programator tygodniowy)
- Ustawiona temperatura
- Przewodnik

Wysoka wydajność i kompaktowy rozmiar

- Używając tylko **jednego pilota** można na bieżąco kontrolować **do 16 urządzeń** oraz korzystać z wielu opcji oszczędności energii.

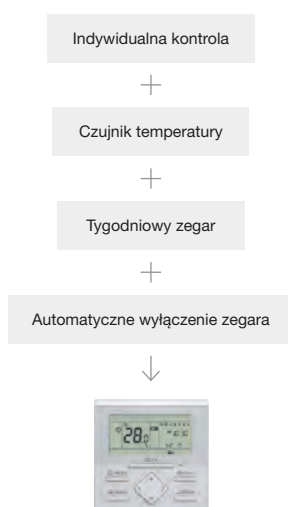

Sterowanie maksymalnie 16 jednostkami wewnętrznymi w grupie pilota

Funkcja programatora tygodniowego

- Może być ustawiony do **8 razy dziennie** (Włącz/Wyłącz, Temperatura)
- Dostępne są **2 wzory ustawienia** (tzn. ustawienia lato/zima)

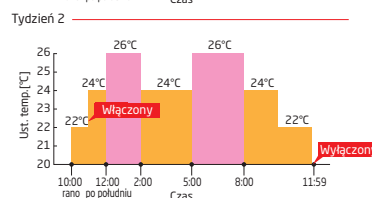
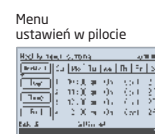
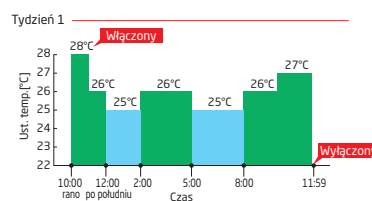

	UTY-RVNXM
Zasilanie	DC 12 V
Wymiary netto (wys. × szer. × gł.) [mm]	120 × 120 × 21.3
Waga [g]	220

* DC12 V jest dostarczane przez jednostkę wewnętrzną.

UTY-RCRXZ1

STEROWNIK PRZEWODOWY

- **Prosta konstrukcja** pasująca do stylowych wnętrz
- **Prosty montaż:** korpus sterownika dostosowany jest do wymiarów standardowej, europejskiej puszki instalacyjnej
- Możliwość obsługi za pomocą sterownika **przewodowego i bezprzewodowego**
- Przewód **2-żyłowy**

Duży i czytelny wyświetlacz

- **Duży wyświetlacz** pomimo kompaktowych rozmiarów
- **Duże litery** ułatwiają odczyt informacji
- Obsługa jest **prosta i intuicyjna**



Sterowanie maksymalnie 1 jednostką wewnętrzną i maks. 1 grupą



Montaż w standardowej, europejskiej puszce instalacyjnej

Budowa systemu

Połączenie VRF

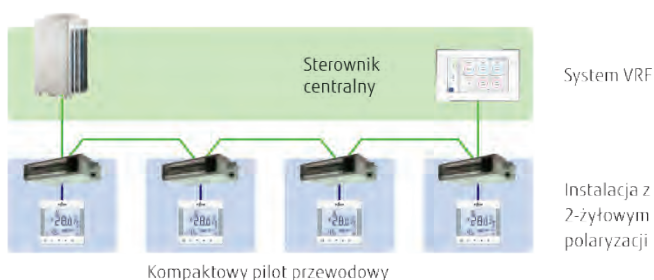

Połączenie Split



	UTY-RCRXZ1
Zasilanie	DC 12 V
Wymiary netto (wys. × szer. × gł.) [mm]	86 × 86 × 44
Waga [g]	135

* DC 12V jest dostarczane przez jednostkę wewnętrzną.

UTY-RSRX

PROSTY PILOT PRZEWODOWY HOTELOWY

UTY-RHRX

PROSTY PILOT PRZEWODOWY HOTELOWY
(BEZ PRZEŁĄCZANIA TRYBU PRACY)



UTY-RSRX

UTY-RHRX

Sterowanie: do 16 jednostek wewnętrznych
Maksymalnie 2 kontrolery równolegle mogą obsługiwać jeden lub grupę klimatyzatorów

Funkcje pilota przewodowego:

- Ekran LCD 3,7 calowy
- Podświetlenie ekranu
- Prosty dostęp do wielu funkcji **oszczędzania energii**
- Możliwość **wyboru języka** (angielski, niemiecki, francuski, hiszpański, rosyjski, portugalski, włoski, grecki i turecki)

Wyjątkowa czytelność i łatwa obsługa

- **Wyświetlanie ikon** najważniejszych funkcji
- Główne funkcje przedstawione za pomocą **dużych ikon** (Tryb pracy, Ustawienia temperatury, Wentylator)
- **Łatwy w obsłudze**

Różnorodne zastosowania

- **Wbudowany pomieszczeniowy czujnik temperatury:**
Sterownik wykrywa rzeczywistą temperaturę w pomieszczeniu i kontroluje jej zgodność z temperaturą zadaną.
- **Sterowanie żaluzjami pionowymi:**
Sterownik umożliwia dostosowywanie pionowego przepływu powietrza w klimatyzatorach kanałowych i kasetonowych z automatycznymi żaluzjami, często instalowanymi w hotelach i salach konferencyjnych.

	UTY-RSRX/ UTY-RHRX
Zasilanie	DC 12 V
Wymiary netto (wys. × szer. × gł.) [mm]	120 × 75,4 × 19,4
Waga [g]	220

* DC12 V jest dostarczane przez jednostkę wewnętrzną.

UTY-LNTX

PILOT BEZPRZEWODOWY



Sterowanie 1 jednostką wewnętrzną

Funkcje pilota bezprzewodowego:

- **4 timery:** Włącz / Wyłącz / Program / Sleep
- Programator umożliwia **ustawienie funkcji Włącz/Wyłącz (On/Off)** 1 raz w przeciągu 24 godzin
- Programator Sleep **obniża hałas** jednostki wewnętrznej i zewnętrznej

Łatwa konfiguracja i obsługa:

- Przełącznik wyboru kodu **zapobiega pomieszeniu jednostek wewnętrznych** (do 4 kodów)
- **Szeroki i precyzyjny zasięg** transmisji

Czytelność i łatwa obsługa z wyborem 4 trybów pracy

- **Niezależny sterownik** do kontrolowania max. 16 jednostkami wewnętrznymi.

	UTY-LNTX
Zasilanie	DC 12 V
Wymiary netto (wys. × szer. × gł.) [mm]	145 × 90 × 30
Waga [g]	220

UTY-LBTXC

ZESTAW PILOTA BEZPRZEWODOWEGO
(PILOT+ODBIORNIK)

Jednostki typu kasetonowego
sterowane za pomocą pilota
bezprowadowego

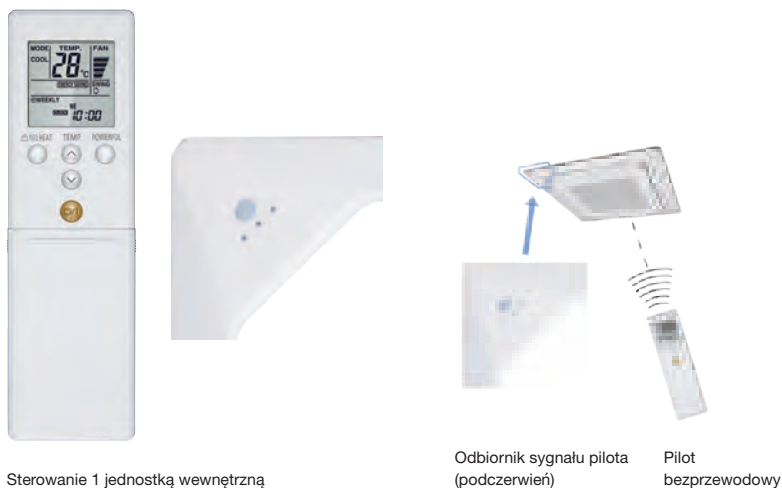

Sterowanie 1 jednostką wewnętrzną

Odbiornik sygnału pilota
(podczerveń)

Pilot
bezprowadowy

	UTY-LBTXC
Pasuje do jednostek	KRLB oraz LRLB
Zasilanie	DC 5 V
Wymiary netto (wys. x szer. x gł.) [mm]	193,9 x 193,9 x 31,2
Waga [g]	140

UTY-LBTXM

ZESTAW PILOTA BEZPRZEWODOWEGO
(PILOT+ODBIORNIK)

Jednostki typu kanałowego
sterowane za pomocą pilota
bezprowadowego

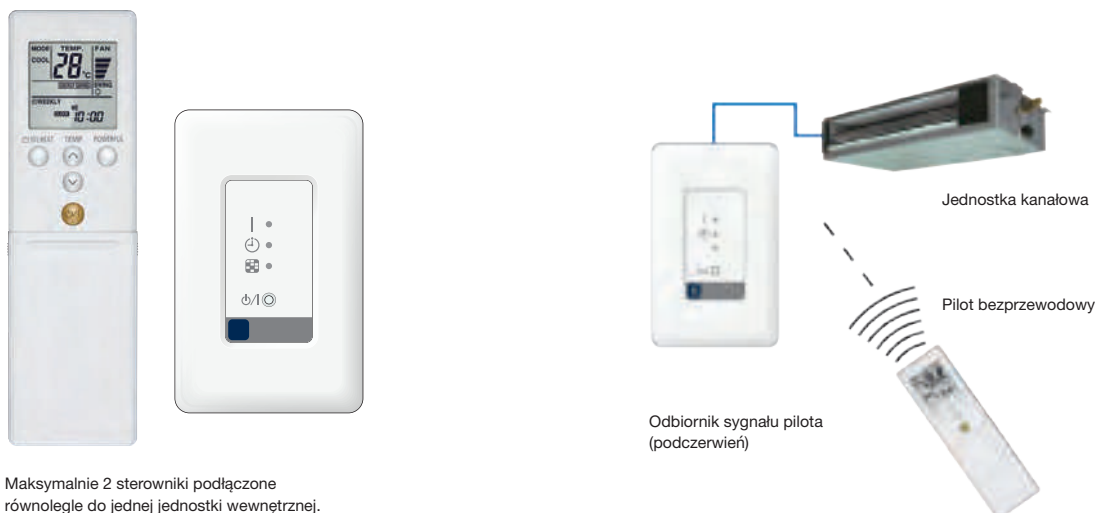

Maksymalnie 2 sterowniki podłączone
równolegle do jednej jednostki wewnętrznej.

Odbiornik sygnału pilota
(podczerveń)

Jednostka kanałowa

Pilot bezprowadowy

	UTY-LBTXM
Pasuje do jednostek	KLLAP, KMLA, KHTAP, LSLAP
Zasilanie	DC 5 V
Wymiary netto (wys. x szer. x gł.) [mm]	193,9 x 193,9 x 31,2
Waga [g]	140

* Jednostki kanałowe o wysokim sprężu nie są
kompatybilne z odbiornikami sygnału

UTY-LBTXH

ODBIORNIK PODCZERWIENIE DLA MODELI PRZYSUFITOWYCH

Jednostkami przysufitowymi można sterować za pomocą pilota bezprzewodowego



	UTY-LBTXH
Pasuje do jednostek	KRTA
Zasilanie	DC 5V
Wymiary netto (wys. x szer. x gł.) [mm]	174,8 x 48,6 x 23,1
Waga [g]	TBA

* DC12 V jest dostarczane przez jednostkę wewnętrzną.

Komunikacja

MODUŁY WI-FI LAN:

UTY-TFNXZ1 / UTY-TFSXJ3/4
UTY-TFSXW1
UTY-TFSXH3/4
FJ-RC-WIFI-1

KONWERTER IR-WIFI:

MELISSA

MODUŁ KNX:

UTY-VKSX
FJ-RC-KNX-1I

OPROGRAMOWANIE SERWISOWE:

UTY-ASSX

MODUŁY MODBUS:

UTY-VMSX
FJ-RC-MBS-1

PRZEŁĄCZNIK FUNKCJI:

UTY-TERX

BRAMKI SIECI VRF NETWORK SYSTEM:

UTY-VTGX (12 V)
UTY-VTGXV (230 V)

PRODUKTY IMPROMAT:

UTI-ATWD
UTI-IQCP
UTI-INV-DX
UTI-INV-U
UTI-INV-485
UTI-ERRW

Interfejsy Wi-Fi LAN



UTY-TFNXZ1 / UTY-TFSXJ3/4 / UTY-TFSXW1

- Sterowanie przez Wi-Fi LAN
- Oprogramowanie FGLair
- Sterowanie bezpośrednio przez Wi-Fi oraz internet
- Maks. liczba sterowanych jednostek: 1 wewnętrzna



UTY-TFSXH3/4 (USB)

- Sterowanie przez Wi-Fi LAN
- Oprogramowanie FGLair (stare moduły)
- Oprogramowanie AIRSTAGE Mobile (nowe moduły)
- Sterowanie bezpośrednio przez Wi-Fi oraz internet
- Wpinany bezpośrednio w gniazdo USB w jednostce wewnętrznej
- Maks. liczba sterowanych jednostek: 1 wewnętrzna



FJ-RC-WIFI-1

- Sterowanie przez Wi-Fi LAN
- Oprogramowanie IntesisHome
- Sterowanie przez internet
- Możliwość rozszerzenia o powiadomienia SMS
- Sterowanie 1 jednostką lub grupą do 16 jednostek

Konwerter IR-WiFi



MELISSA

- Sterowanie poprzez odbiornik podczerwieni za pośrednictwem sieci Wi-Fi.
- Sterowanie 1 jednostką.

Interfejsy MODBUS®



UTY-VMSX

- Sterowanie poprzez centralny system sterowania budynkiem – BMS (*Building Management System*)
- Podłączenie wejście UART
- Maks. liczba sterowanych jednostek: 1 wewnętrzna



FJ-RC-MBS-1

- Sterowanie poprzez centralny system sterowania budynkiem – BMS (*Building Management System*)
- Maks. 63 sterowniki na magistrali
- Sterowanie 1 jednostką lub grupą do 16 jednostek

Przełącznik funkcji

UTY-TERX

- Znajduje zastosowanie w kartach hotelowych *On-Off*
- Możliwość ustawienia wielu funkcji za pomocą odpowiedniej kombinacji switchy

Interfejsy KNX®



UTY-VKSX

- Sterowanie poprzez rozproszoną instalację inteligentnego budynku KNX®
- Maks. liczba sterowanych jednostek: 1 wewnętrzna

Piloty bezprzewodowe



FJ-RC-KNX-1i

- Sterowanie poprzez rozproszoną instalację inteligentnego budynku KNX®
- Sterowanie 1 jednostką lub grupą do 16 jednostek

Oprogramowanie serwisowe

UTY-ASSX

- Oprogramowanie serwisowe jest narzędziem serwisowym, monitorującym pracę klimatyzatorów inwerter Split i Multi
- Monitorowanie pracy
- Podgląd historii operacji i błędów
- Podgląd stanu zabezpieczeń

Produkty IMPROMAT

UTI-ATWD

- Opcjonalny panel z przyciskami

UTI-IQCP

- Opcjonalny interfejs i panel modułu sterowania **UTI-INV-U**

UTI-INV-DX (agregaty R32)

- Moduł sterowania agregatem skraplającym dla central wentylacyjnych

UTI-INV-U (agregaty R410A)

- Moduł sterowania agregatem skraplającym dla central wentylacyjnych

UTI-INV-485

- Moduł sterowania agregatem skraplającym dla centrali wentylacyjnej

UIT-ERRW

- Moduł rozszerzeń dla jednostek wewnętrznych sterowanych pilotem przewodowym



UTY-TFNXZ1 UTY-TFSXZ1 UTY-TFSXW1

MODUŁY WI-FI LAN



Sterowanie 1 jednostką wewnętrzną

Jeden smartfon może obsługiwać do 24 jednostek w różnych lokalizacjach

Oprogramowanie dla: Android 4.1 lub nowszy iOS 8.0 lub nowszy

AIRSTAGE
Mobile

UTY-TFSXJ3/4 UTY-TFSXH3/4



Cechy

- Jest to **najbardziej zaawansowane rozwiązanie** do zdalnego zarządzania systemem klimatyzacji przy użyciu wszelkiego rodzaju urządzeń przenośnych, takich jak smartfony czy tablety
- **Nie wymaga oddzielnego zasilania** zewnętrznego
- **Kompatybilny** z systemami Split i MultiSplit

Podstawowa kontrola

- **Włączenie i wyłączenie jednostki**
- **Tryb sterowania** (grzanie, chłodzenie, osuszanie, auto, nawiew)
- **Ustalanie prędkości wentylatora**
- **Ustawienie pozycji żaluzji**, czyli kierunku przepływu powietrza
- **Ustawienie temperatury** (dwa timery tygodniowe)
- Możliwość **wyboru języka**
- Ustawienie **trybu ekonomicznego**

Zarządzanie wieloma urządzeniami

- **Zarządzanie klimatyzacją** w różnych lokalizacjach.

Wyświetlanie błędów i powiadomienia e-mail

- **Powiadomienia o błędach** na e-mail
- **Alarmy o błędach** klimatyzatora
- Umożliwia szybką **reakcję serwisu** w razie wystąpienia błędu

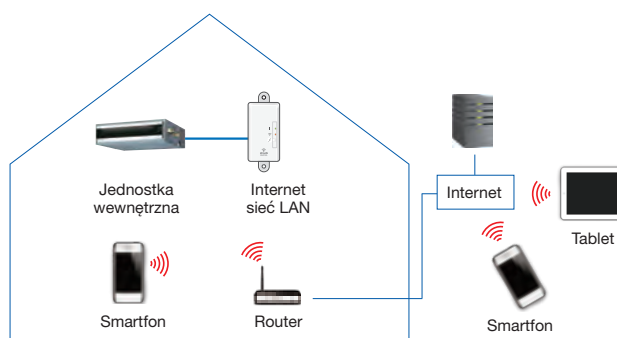

	UTY-TFNXZ1	UTY-TFSXZ1	UTY-TFSXW1
Pasuje do jednostek	Wszystkie na czynnik R410A z wyj.: LLCC oraz LTHA	KVLA, KLRB, KLLAP, KHTAP, KMLA, KSLAP, LHTA	KGTA oraz KMTB
Oprogramowanie sterujące	FGLair		
Wymiary netto (wys. x szer. x gł.) [mm]	71 x 38 x 15		
Waga [g]	85		

Nie można użyć jednocześnie modułu Wi-Fi (UTY-TFNXZ1, UTY-TFSXZ1, UTY-TFSXW1) oraz pilota przewodowego. Nie współpracuje z jednostkami wewnętrznymi VRF

UTY-TFSXF2

MODUŁ WI-FI LAN (USB)

FGLair™

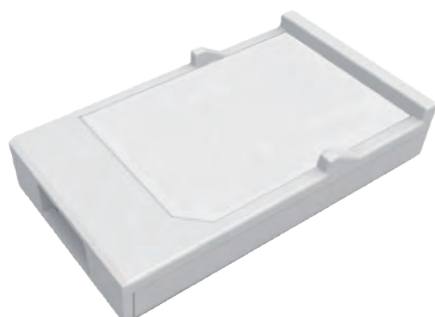

Sterowanie 1 jednostką wewnętrzną

Jeden smartfon może obsługiwać do 24 jednostek w różnych lokalizacjach

Oprogramowanie dla:
Android 4.1 lub nowszy
iOS 8.0 lub nowszy

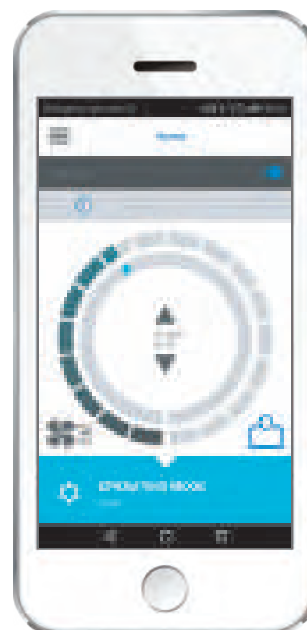

Moduł USB-WiFi

- Nowy kompaktowy interfejs USB jest **prosty w montażu** i nie wymaga dodatkowej pracy montażowej – interfejs wystarczy wpiąć w gniazdo USB na jednostce wewnętrznej

Cechy i podstawowa kontrola

- Możliwości interface'u UTY-TFSXF2 są takie same jak pozostałych obsługiwanych przez oprogramowanie FGLair

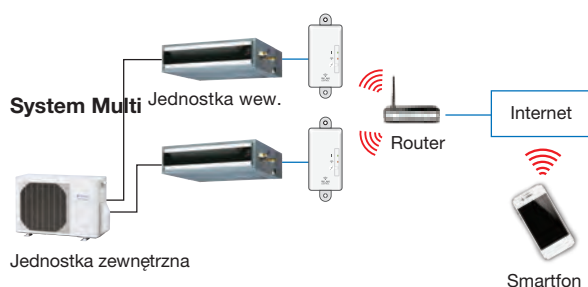

	UTY-TFSXF2
Pasuje do jednostek	18-24 KMTA oraz KPCA
Oprogramowanie sterujące	FGLair
Wymiary netto (wys. x szer. x gł.) [mm]	56,7 x 34 x 9,72
Waga [g]	80

* DC12 V jest dostarczane przez jednostkę wewnętrzną.

FJ-RC-WIFI-1

FG-IR-WIF1Z1

FG-AC-WIF1Z1



MODUŁ WI-FI LAN



Sterowanie 1 jednostką wewnętrzną lub grupą do 16 jednostek

Oprogramowanie dla: Android iOS lub sterowanie przez stronę WWW



FG-AC-WMP1Z1
(złącze CN)



FG-IR-WIF1Z1
(na podczerwień)

Cechy

- Jest to **najbardziej zaawansowane rozwiązanie do zdalnego zarządzania systemem klimatyzacji** przy użyciu wszelkiego rodzaju urządzeń przenośnych, takich jak smartfony, tablety czy laptopy
- **Nie wymaga oddzielnego zasilania** zewnętrznego
- Może być użyte **zarówno do pojedynczych, jak i do wielu** (nawet do 16) **jednostek** wewnętrznych

Podstawowa kontrola

- **Włączenie jednostki i wyłączenie**
- **Tryb sterowania** (grzanie, chłodzenie, osuszanie, auto, nawiew)
- **Ustawienie prędkości wentylatora**
- **Pozycja żaluzji** (ustawienie kierunku przepływu powietrza)
- **Wyświetlacz temperatury** w pomieszczeniu
- **Ustawienie regulatora temperatury**
- Możliwość **wyboru języka**
- Obsługa **w języku polskim**
- Jeden **scenariusz i timer**
- Możliwość rozszerzenia o **powiadomienia SMS**

Zaawansowana kontrola (opcjonalnie)

- **Tryb pracy** (ECO, Komfort, Pełna moc)
- **Harmonogramy funkcji** (On/Off, Tryby pracy, Temperatura zadana, Prędkość wentylatora, Pozycja żaluzji)
- Ustawienie **ograniczenia temperatury**
- Wiele funkcji **ustawienia scenariuszy, czasu i kalendarza**

Informowanie i historia

- **Informacja o błędach** na e-maila
- **Alarmy o błędach** klimatyzatora
- **Monitorowanie połączeń i alarmów**
- **Historia**
- **Powiadomienia SMS** (za pośrednictwem strony www.ifttt.com)

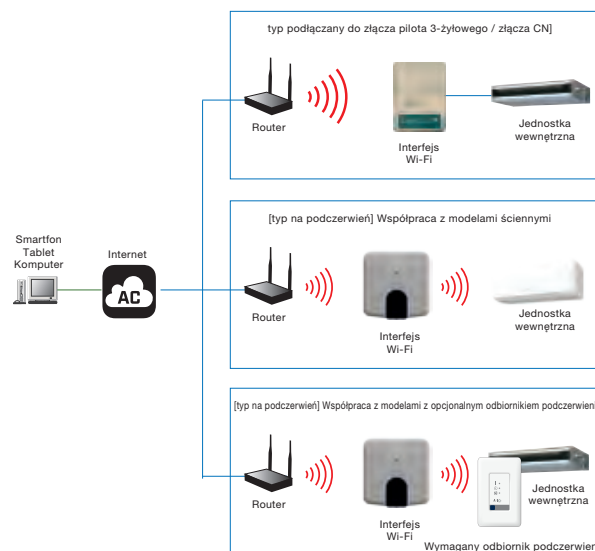

	FJ-RC-WIFI-1	FG-AC-WIF1Z1	FG-IR-WIF1Z1
Oprogramowanie sterujące	IntesisHome		
Wymiary netto (wys. x szer. x gł.) [mm]	70 x 108 x 28	81 x 78 x 28	127 x 50 x 17
Waga [g]	80	76	80

FJ-RC-WMP1Z1

FG-IR-WMP1Z1

FG-AC-WMP1Z1

MODUŁ WI-FI LAN



FG-RC-WMP1Z1
(złącze pilota
3-żyłowego)



FG-AC-WMP1Z1
(złącze CN)



FG-IR-WMP1Z1
(na podczerwień)

AC Cloud Control

- Bezprzewodowe sterowanie klimatyzacją w ramach systemów automatyki domowej poprzez sieć LAN.
- Nie jest wymagane oddzielne, zewnętrzne zasilanie.

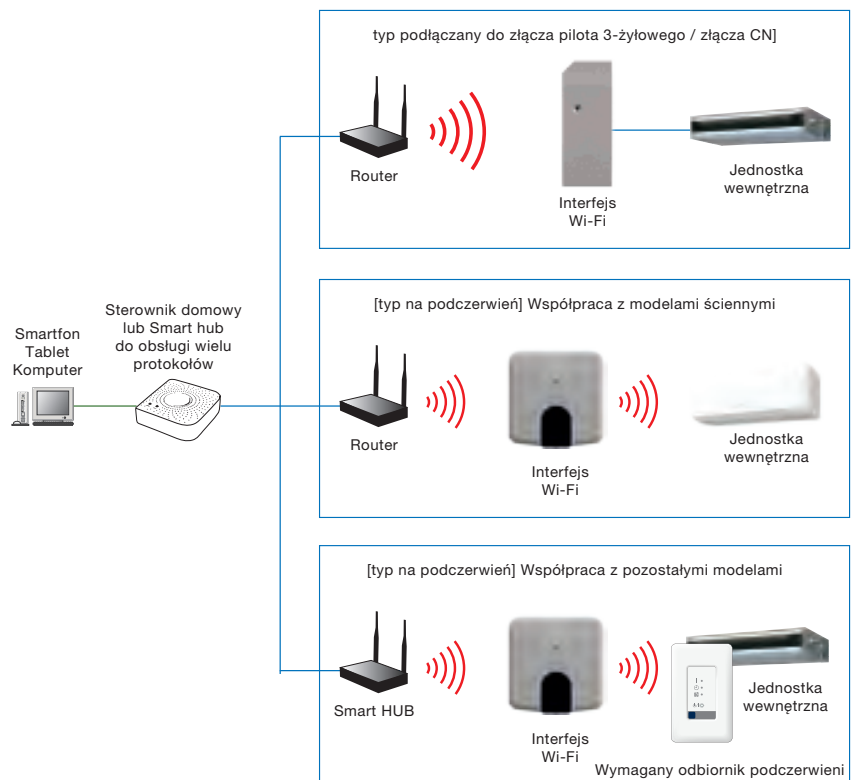

	FG-RC-WMP1Z1	FG-AC-WMP1Z1	FG-IR-WMP1Z1
Wymiary netto (wys. x szer. x gł.) [mm]	70 x 108 x 28	127 x 50 x 17	81 x 78 x 28
Waga [g]	98	80	76

UTY-VKSX

MODUŁ KNX®

Integrację klimatyzatora ze sterownikiem centralnym KNX®:

- Interfejs KNX umożliwia **centralne monitorowanie i kontrolę klimatyzatorów** poprzez system centralnego sterowania

Interfejs KNX® pozwala na kompletną integrację klimatyzatora z sieciowym systemem KNX®

- **Łatwa instalacja** ze względu na mały i kompaktowy rozmiar.
- **Nie wymaga oddzielnego zasilania** zewnętrznego.
- Może być użyty do sterowania zarówno **pojedynczych jednostek** wewnętrznych, jak i do ich **grupy** (do 16 jednostek).

Sterowanie 1
jednostką wewnętrzną

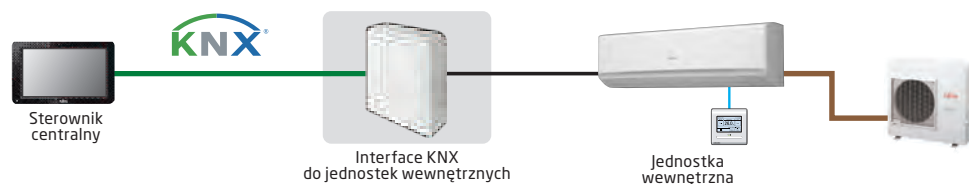

	UTY-VKSX
Wymiary netto (wys. x szer. x gł.) [mm]	140 x 117 x 43
Waga [g]	200

FJ-RC-KNX-1i

FG-AC-KNX1Z1

FG-IR-KNX1Z1

MODUŁ WI-FI LAN

Interfejs KNX® pozwala na kompletną integrację klimatyzatora z sieciowym systemem KNX®

- Łatwa instalacja ze względu na mały i kompaktowy rozmiar.
- Nie wymaga oddzielnego zasilania zewnętrznego.
- Może być użyty do sterowania zarówno **pojedynczych jednostek** wewnętrznych, jak i do ich **grupy** (do 16 jednostek).

Sterowanie 1
jednostką wewnętrzną
lub grupą do 16
jednostek wewnętrznych

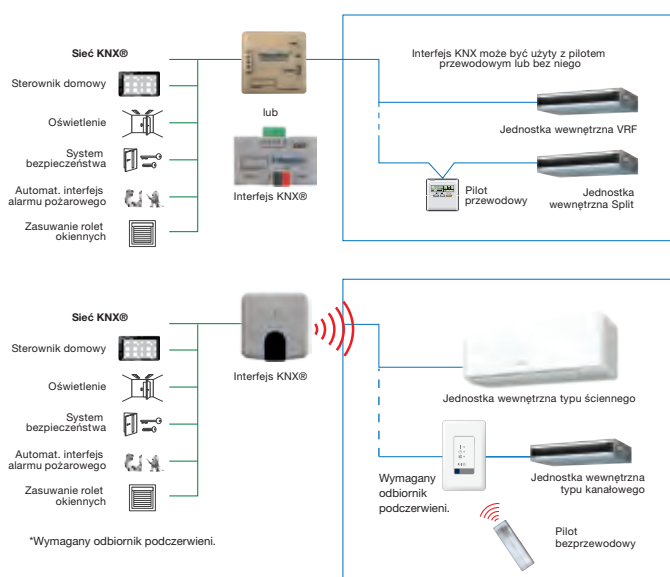

FG-IR-WIF1Z1
(na podczerwień)



FG-IR-KNX1Z1
(na podczerwień)

	FJ-RC-KNX-1i	FG-AC-KNX1Z1	FG-IR-KNX1Z1
Wymiary netto (wys. x szer. x gł.) [mm]	70 x 108 x 28	45 x 59 x 21	81 x 78 x 28
Waga [g]	70	35	76

UTY-VMSX

MODUŁ MODBUS®



Sterowanie 1 jednostką wewnętrzną

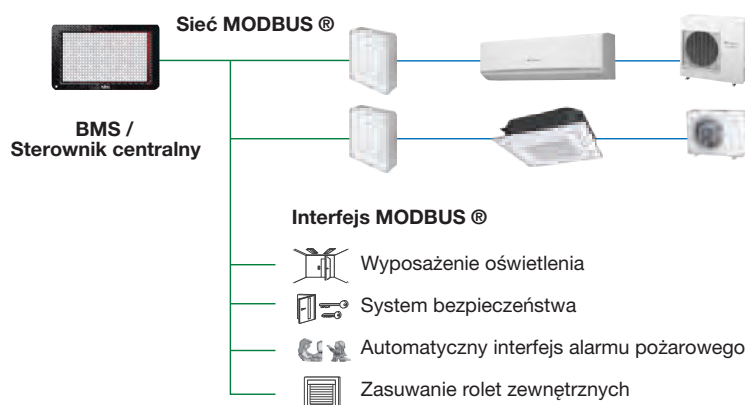

Interfejs MODBUS® pozwala na kompletną integrację klimatyzatora z sieciowym systemem MODBUS®

- **Kompaktowy rozmiar** pozwala na prosty montaż
- **Nie wymaga oddzielnego zasilania** zewnętrznego
- MODBUS® Kontroler umożliwia **centralne monitorowanie i kontrolę klimatyzatorów** poprzez system BMS (*Building Management System*)

Podstawowa kontrola

- **Włączenie i wyłączenie jednostki**
- **Tryb sterowania:** grzanie, chłodzenie, osuszanie, tryb automatyczny, nawiew
- **Ustawienie prędkości wentylatora**
- **Ustawienie pozycji żaluzji i kierunku przepływu powietrza**
- **Wyświetlacz temperatury** w pomieszczeniu
- Ustawienie **regulatora temperatury**
- Ustawienie **trybu ekonomicznego**
- **Kontrola błędów**

Łatwa instalacja

- **Elastyczny montaż** w każdej lokalizacji umożliwiają przewody nie wymagające oddzielnego zasilania zewnętrznego. Kabel jest stosowany w konwerterze
- **3-żyłowy RS 485**



	UTY-VMSX
Zasilanie	AC220/240V 50/60Hz AC208/230V 60Hz
Pobór mocy [W]	max 1,2
Wymiary netto (wys. x szer. x gł.) [mm]	43 x 117 x 140
Waga [g(oz)]	200 (7)
Max ilość jednostek wewnętrznych podłączonych do 1 konwertera MODBUS®	1

FJ-RC-MBS-1

MODUŁ MODBUS®

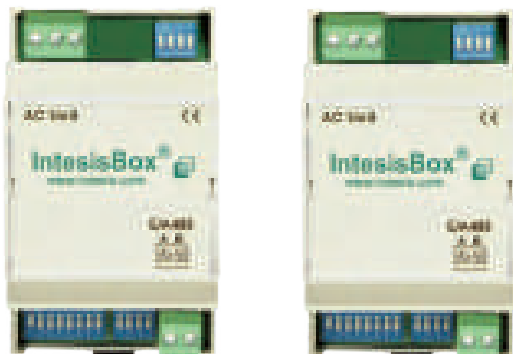

Sterowanie 1 jednostką wewnętrzną lub grupą do 16 jednostek wewnętrznych

FG-AC-MBS1Z1 (złącze CN)

Interfejs MODBUS® pozwala na kompletną integrację klimatyzatora z sieciowym systemem MODBUS®

- Łatwa instalacja ze względu na mały i kompaktowy rozmiar
- Nie wymaga oddzielnego zasilania zewnętrznego
- Interfejs MODBUS umożliwia **centralne monitorowanie i zarządzanie klimatyzatorem** poprzez system BMS (*Building Management System*)
- Maksymalnie można podłączyć **63 interfejsy** do jednej sieci
- Sieć E1A 485

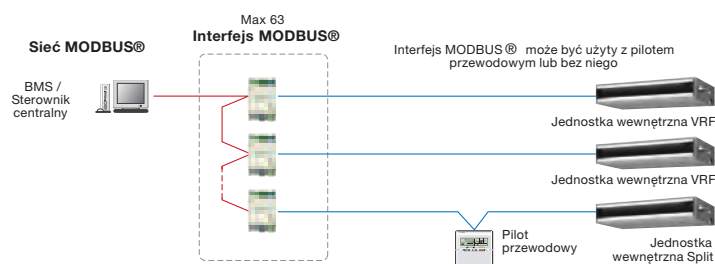

	FJ-RC-MBS-1
Wymiary netto (wys. x szer. x gł.) [mm]	93 x 53 x 58
Waga [g]	85
	FG-AC-MBS1Z1
Wymiary netto (wys. x szer. x gł.) [mm]	93 x 53 x 58
Waga [g]	85

FG-AC-BAC1Z1

MODUŁ BACNET®



FG-AC-BAC1Z1 (złącze CN)

Interfejs BACnet® pozwala na kompletną integrację klimatyzatora z sieciowym systemem BACnet®

- Łatwa instalacja ze względu na mały i kompaktowy rozmiar
- Nie wymaga oddzielnego zasilania zewnętrznego
- Interfejs MODBUS umożliwia **centralne monitorowanie i zarządzanie klimatyzatorem** poprzez system BMS (*Building Management System*)
- Maksymalnie można podłączyć **63 interfejsy** do jednej sieci
- Sieć E1A 485

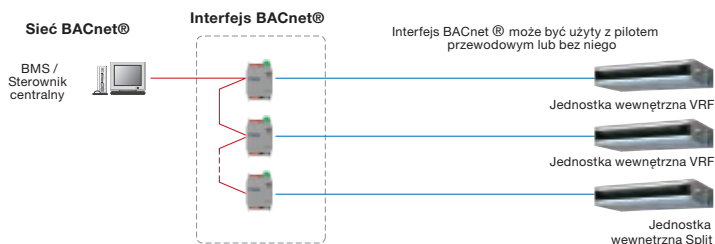

	FG-AC-BAC1Z1
Wymiary netto (wys. x szer. x gł.) [mm]	93 x 53 x 58
Waga [g]	85

UTY-TERX

PRZEŁĄCZNIK FUNKCJI



Sterowanie: 1 jednostką wewnętrzną lub grupą do 16 klimatyzatorów

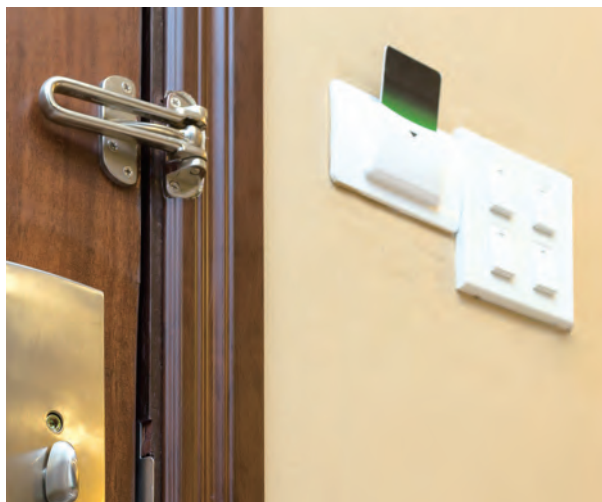

Przełączanie trybu działania klimatyzatora za pomocą dodatkowych zewnętrznych przełączników

- Do przełączania **można używać urządzeń innych producentów**, np. czytniki kart, czujniki obecności, itp.
- Przełącznik funkcji połączony z czytnikiem kart pozwala na **kontrolę funkcjami i trybami pracy**: *On/Off*, *Temperatura pracy*, *Prędkość wentylatora* lub *Sterowanie typu MASTER*. To rozwiązanie szczególnie sprawdza się w hotelach

Podstawowa kontrola

- **Włączenie i wyłączenie jednostki**
- **Temperatura w pomieszczeniu**
- Ustawienie **prędkości wentylatora**
- Sterowanie typu **MASTER**
- **Nastawa temperatury** może być ustawiona po 2 progi dla chłodzenia i grzania

Przykład montażu z czujnikiem obecności*

- Czujniki obecności badają aktywność użytkowników w pomieszczeniu i automatycznie obniżają wydajność pracy, kiedy użytkowników nie ma w pomieszczeniu. Po ponownym wykryciu obecności użytkowników w pomieszczeniu, klimatyzator powróci do pracy w pełnej wydajności

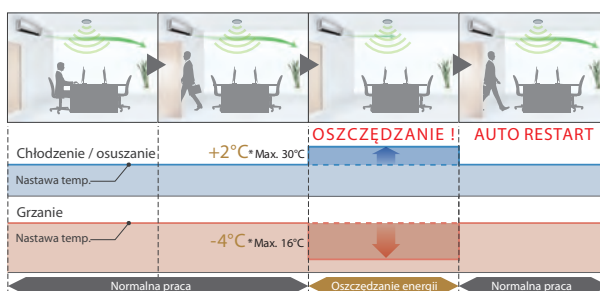

* Czujnik obecności dostarczany oddzielnie - nie jest zamontowany w UTY-TERX

	UTY-VMSX
Zasilanie	DC 6,5 – 16 V
Wymiary netto (wys. × szer. × gł.) [mm]	140 × 117 × 43
Waga [g]	250

UTY-VTGX

BRAMKA SIECI LOKALNEJ (DC 12V)

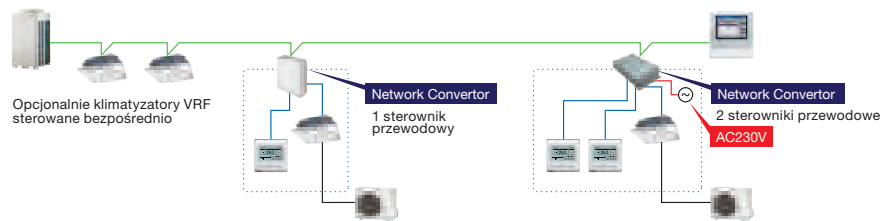

Sterowanie 1 jednostką wewnętrzną
lub grupą do 16 klimatyzatorów

UTY-VTGXV

BRAMKA SIECI LOKALNEJ
(DODATKOWE ZASILANIE AC 230 V)

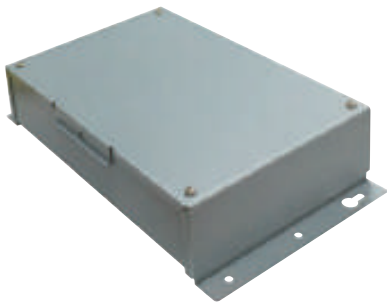

Sterowanie 1 jednostką wewnętrzną
lub grupą do 16 klimatyzatorów

Podłączanie klimatyzatorów Split do systemu sterowania VRF

- Bramka umożliwia **połączenie klimatyzatorów Split do systemu VRF Network System**
- **Mała i kompaktowa konstrukcja**
- **Kompatybilna z pilotami 2-żyłowymi i 3-żyłowymi**

Sterowanie

- **Zaawansowane sterowanie** za pomocą centralnej jednostki z oprogramowaniem VRF Network System
- Możliwość podłączenia **do 100 bramek** do jednego systemu VRF Network System

Sposoby montażu

- W przypadku montażu 1 pilota przewodowego użycie UTY-VTGX **nie wymaga dodatkowego zasilania**
- Montaż 2 pilotów przewodowych – wymagane użycie UTY-VTGXV i dodatkowe zasilanie 230 V

	UTY-VKSX	FJ-RC-KNX-1i
Zasilanie	DC 12 V (z jednostki wewnętrznej)	AC 230 V (dodatkowe zasilanie zewnętrzne)
Wymiary netto (wys. x szer. x gł.) [mm]	140 x 117 x 43	54 x 260 x 150
Waga [g]	250	1 100

Czujniki i moduły przyłączeniowe

CZUJNIKI:

UTY-XSZX (TEMPERATURY)
UTY-SHZXC (OBECNOŚCI)

MODUŁY PRZYŁĄCZENIOWE:

UTY-TWRX
UTY-TWBXF
UTY-XCBXZ2
UTY-XCSXZ1
UTY-XCSX
UTY-XWNX

OBUDOWY DO MODUŁÓW PRZYŁĄCZENIOWYCH:

UTZ-GXXB
UTZ-GXRA
UTZ-GXNA

Moduły przyłączeniowe

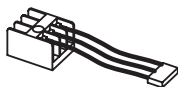

UTY-XWNX

Moduł umożliwia podłączenie pilota przewodowego typu 3-żyłowego oraz interfejsów. Używany również do sterowania klimatyzacją w pomieszczeniach serwerowni.
 — do pilota 3-żyłowego
 — funkcja serwerownia



UTY-TWBXF

Moduł umożliwia podłączenie różnych urządzeń opcjonalnych do płytki PCB klimatyzatora.
 — dla typu ściennego zwartego



UTY-TWRX

Moduł umożliwia podłączenie pilota przewodowego typu 2-żyłowego.
 — dla typu ściennego
 — do pilota 2-żyłowego

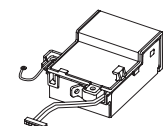

UTY-XCBXZ2

Moduł umożliwia podłączenie różnych urządzeń opcjonalnych do płytki PCB klimatyzatora.
 — dla typu ściennego zwartego



UTY-XCSXZ1

Moduł umożliwia podłączenie urządzeń zewnętrznych do płytki PCB klimatyzatora.
 — dla typu ściennego



UTY-XCSX

Moduł umożliwia podłączenie urządzeń zewnętrznych do płytki PCB klimatyzatora. Dla typu kasetonowego i kanałowego

Czujniki



UTY-XSZX

— Czujnik temperatury
 — Montaż w wybranym miejscu w pomieszczeniu



UTY-SHZXC

— Czujnik obecności
 — Montaż w jednostce wewnętrznej typ kasetonowy

Obudowy do modułów przyłączeniowych



UTZ-GXXB

— Obudowa do UTY-XCSXZ1

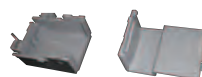

UTZ-GXRA

— Obudowa do UTY-XCSX



UTZ-GXNA

— Uchwyt montażowy do UTY-XCSX

Zestawy przyłączeniowe

ZESTAWY PRZYŁĄCZENIOWE (J. WEW.):

UTY-XWZX
UTY-XWZXZ5
UTY-XWZXZ6
UTD-EC55A

ZESTAWY PRZYŁĄCZENIOWE (J. ZEW.):

UTY-XWZX2
UTY-XWZX3
UTY-XWZX4

Zestawy przyłączeniowe (jednostki wewnętrzne)

UTY-XWZX

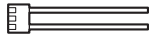

Przewód pomarańczowo-żółty

- (wejście zewnętrzne)
- Połączenie z urządzeniem zewnętrznym
 - Sygnał wejściowy



Przewód niebiesko-fioletowy

- (wejście zewnętrzne)
- Połączenie z urządzeniem zewnętrznym
 - Sygnał wyjściowy stanu pracy

UTD-ECS5A



Złącze czarne

- Do podłączenia dwóch płytek elektronicznych między sobą.
- Umożliwia to podłączenie pozostałych urządzeń peryferyjnych przez pozostałe wtyczki (nie wszystkie modele tego wymagają)



Złącze białe

- Połączenie z urządzeniem zewnętrznym
- Sygnał wejściowy



Złącze białe

- Połączenie z urządzeniem zewnętrznym
- sygnał wyjściowy stanu pracy.



Złącze zielone

- Podłączenie dodatkowego wentylatora



Złącze pomarańczowe

- Podłączenie nagrzewnicy elektrycznej (tylko typ kanałowy)

UTY-XWZXZG



Zestaw przyłączeniowy

- Zestaw umożliwia podłączenie różnych urządzeń opcjonalnych do płytki PCB klimatyzatora
- Do sterowania portem wyjścia

UTY-XWZXZ5

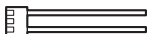

Przewód pomarańczowo-żółty

- (wejście zewnętrzne)
- Połączenie z urządzeniem zewnętrznym
 - sygnał wejściowy.

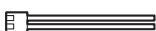

Przewód niebiesko-fioletowy

- (wyjście zewnętrzne)
- Połączenie z urządzeniem zewnętrznym
 - Sygnał wyjściowy stanu pracy



Przewód czerwono-biały

- (wyjście zewnętrzne)
- Połączenie z urządzeniem zewnętrznym
 - Sygnał wyjściowy stanu błędu

Zestawy przyłączeniowe (jednostki zewnętrzne)

UTY-XWZXZ2



Złącze czarne (wejście zewnętrzne)

- Do podłączenia do zewnętrznego obwodu dla wejścia.



Złącze białe (wyjście zewnętrzne)

- Do podłączenia do zewnętrznego obwodu dla wyjścia.

UTY-XWZXZ3



Zestaw przyłączeniowy

- Do podłączenia zewnętrznego obwodu dla wejścia i wyjścia

UTY-XWZXZ4

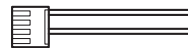

Zestaw przyłączeniowy

- Podłączenie grzałki podstawy

Montaż

ROZDZIELACZE (MULTISPLIT 8):

UTP-PY03A (3-STREFOWY)
UTP-PY02A (2-STREFOWY)

TRÓJNIKI I CZWÓRNIKI MULTISPLIT I SYMULTANICZNY:

UTP-SX248A (MULTISPLIT 8)
UTP-SX235A
UTP-SX254A
UTP-SX272A
UTP-SX354A
UTP-SX372A

POMPKI SKROPLIN:

UTZ-PX1NBA (KANAŁOWY, ŚREDNI SPRĘŻ)
UTR-DPB24T (PRZYSUFITOWY)

DOPR. ŚWIEŻEGO POWIETRZA:

UTZ-VXAA (ZWARTY KASETONOWY)
UTZ-VXRA (KASETONOWY)

ZESTAWY DO PRACY CAŁOROCZNEJ:

ARCTIC
(GRZANIE W NISKICH TEMPERATURACH)
POLARIS
(CHŁODZENIE W NISKICH TEMPERATURACH)

Rozdzielacze (system MultiSplit 8)



UTP-PY03A
— Rozdzielacz 3 strefowy



UTP-PY02A
— Rozdzielacz 2 strefowy

Pompki skroplin



UTZ-VXAA
— Moduł dla klimatyzatora zwartego kasetonowego



UTZ-VXRA
— Moduł dla klimatyzatora kasetonowego

Moduły dopr. świeżego powietrza (klim. kasetonowe)



UTZ-VXAA
— Moduł dla klimatyzatora zwartego kasetonowego



UTZ-VXRA
— Moduł dla klimatyzatora kasetonowego

Trójniki i czwórniki

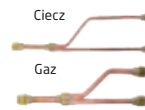

UTP-SX248A
— Zestaw trójników
— dla MultiSplit 8



UTP-SX236A
— Zestaw trójników
— dla MultiSplit Symultanicznego

UTP-SX254A
— Zestaw trójników
— dla MultiSplit Symultanicznego

UTP-SX272A
— Zestaw trójników
— dla MultiSplit Symultanicznego



UTP-SX354A
— Zestaw trójników
— dla MultiSplit Symultanicznego

UTP-SX372A
— Zestaw trójników
— dla MultiSplit Symultanicznego

Zestawy do pracy całorocznej

ARCTIC

— Do pracy jednostek w funkcji grzania w niskich temperaturach

POLARIS

— Do pracy jednostek w funkcji chłodzenia w niskich temperaturach

Montaż c.d.

PANELE I PODKŁADKI DO KLIMATYZATORÓW KASETONOWYCH:

UTG-AKXA-A (SZEROKI PANEL BIAŁY)
UTG-AKXA-B (SZEROKI PANEL CZARNY)
UTG-BKXA-W (PODKŁADKA POD PANEL)
CG-KFC (PANEL BIAŁY)
CG-KFB (PANEL CZARNY)

ŻALUZJE I PRZESŁONY:

UTD-GXTA-W (KRATKA Z AUTOM. ŻALUZJAMI)
UTD-GXTB-W (KRATKA Z AUTOM. ŻALUZJAMI)
UTR-YDZB (OSŁONA WYLOTU POWIETRZA, ZWARTY KASETON.)
UTR-YZDK (OSŁONA WYLOTU POWIETRZA, KASETONOWY)

POZOSTAŁE:

UTZ-KXGC (IZOLACJA, ZWARTY KASETONOWY)
UTZ-KXRA (IZOLACJA, KASETONOWY)
UTR-STA (ZESTAW DO CZĘŚCIOWEJ ZABUDOWY, PRZYPODŁOGOWY)
UTD-RF204 (KRÓCIEC OKRĄGŁY)
UTD-SF045T (KRÓCIEC PROSTOKĄTNY)

FILTRY O PRZEDŁUŻONEJ ŻYWOTNOŚCI:

UTD-LFNA (DO LHTBP 36-54)
UTD-LFNB (DO LHTBP 18-30)
UTD-LFNC (DO LHTBP 12-14)
UTD-LFKA (DO LHTA 72-90)
UTD-LF60KA (DO LHTA 45-54)
UTD-LF25NA (DO LMLA, LMLE)

Panele i podkładki do klimatyzatorów kasetonowych

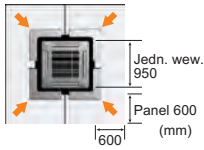

- UTG-AKXA-W**
 – Szeroki panel dla klimatyzatora kasetonowego
 – Kolor biały

- UTG-AKXA-B**
 – Szeroki panel dla klimatyzatora kasetonowego
 – Kolor czarny

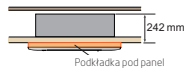

- UTG-BKXA-W**
 – Podkładka pod panel



- CG-KFC**
 – Panel dla klimatyzatora kasetonowego
 – Kolor biały



- CG-KFB**
 – Panel dla klimatyzatora kasetonowego
 – Kolor czarny

Pozostałe

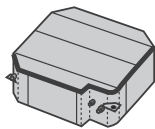

- UTZ-KXGC / UTZ-KXGC**
 Filtry o przedłużonej żywotności
 – Dodatkowa izolacja do pomieszczeń o podwyższonej wilgotności
 – UTZ-KXGC – klimatyzator kasetonowy zwarty
 – UTZ-KXRA – klimatyzator kasetonowy



- UTD-RF204**
 – Króciec okrągły
 – Klimatyzator kanałowy



- UTD-SF045T**
 – Króciec czworokątny
 – Klimatyzator kanałowy

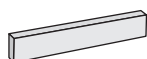

- UTR-STA**
 – Zestaw do montażu jednostki w częściowej zabudowie ściany
 – Klimatyzator przypodłogowy

Żaluzje i przesłony



- UTD-GXTA-W**
 – Kratka wywiewna do klimatyzatora kanałowego (LLTB 07-14, LSLAP 07-14)
 – Automatyczne żaluzje
 – Wymiary 645 × 148 mm

- UTD-GXTB-W**
 – Kratka wywiewna do klimatyzatora kanałowego (LLTB 18, LSLAP 18)
 – Automatyczne żaluzje
 – Wymiary 845 × 148 mm



- UTR-YDZB**
 – Osłona wylotu powietrza do klimatyzatora zwartego kasetonowego
 – Pozwala zasłonić wylot powietrza w przypadku wykorzystania tylko 3 wylotów.



- UTR-YDZK**
 – Osłona wylotu powietrza do klimatyzatora kasetonowego
 – Pozwala zasłonić wylot powietrza w przypadku wykorzystania tylko 3 wylotów.

Pozostałe

- UTD-LFNA**
 – (do LHTBP 36-54)

- UTD-LFNB**
 – (do LHTBP 18-30)

- UTD-LFNC**
 – (do LHTBP 12-14)



- UTD-LFKA**
 – (do LHTA 72-90)

- UTD-LF60KA**
 – (do LHTA 45-54)

- UTD-LF25NA**
 – (do LMLA, LMLE)

UTD-GXTA-W / UTD-GXTB-W

KRATKA WYWIEWNA Z AUTOMATYCZNYMI ŻALUZJAMI

ELASTYCZNE STEROWANIE

Operacja z jednostki wewnętrznej

- Automatyczne żaluzje mogą być obsługiwane poprzez synchronizację pilota z jednostką wewnętrzną.

Autowachlowanie w górę i w dół

- Automatyczny kierunek przepływu powietrza i autowachlowanie
- 4-stopniowe wachlowanie

Automatyczne zamykanie żaluzji

- Gdy jednostka wewnętrzna przestaje pracować, żaluzja zamyka się automatycznie.

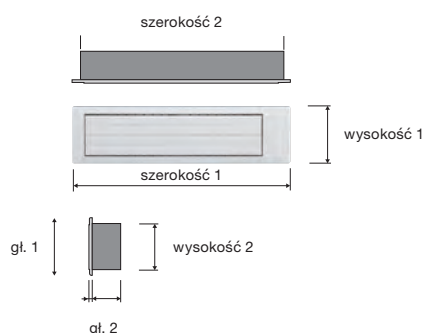

Proste, płaskie żaluzje automatycznie poprawiają przepływ powietrza i doskonale harmonizują się z luksusowym wnętrzem.



Zamknięta żaluzja

Otwarta żaluzja

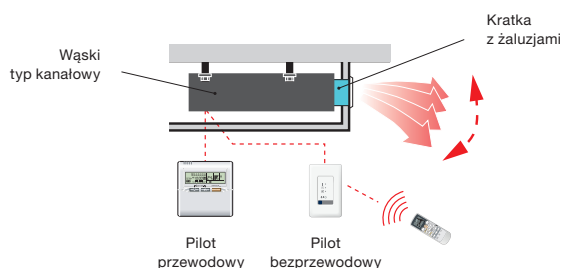

Model	Szer. 1 [mm]	Szer. 2 [mm]	Wys. 1 [mm]	Wys. 2 [mm]	Gł. 1 [mm]	Gł. 2 [mm]
UTD-GXTA-W	683	645	180	148	9	84
UTD-GXTB-W	883	845				

		UTD-GXTA-W		UTD-GXTB-W		
Pasuje do jednostek		RDG09-14KLLAP RDG07/09LLTA RDG12/14LLTB RDG07-14LSLAP		RDG18KLLAP RDG18LLTB RDG18LSLAP		
Zasilanie		Połączone ze skrzynką sterowania jednostki wewnętrznej				
Mocowanie żaluzji automatycznej		Za pomocą śruby mocującej na kołnierzu				
Odległość pomiędzy żaluzją a klimatizatorem [m]		1,0				
Wymiary netto (wys. x szer. x gł.)		mm (inch)	180 x 683 x (84+9) [7-3/32x26-7/8x(3-5/16+11/32)]	180 x 883 x (84+9) [7-3/32x34-3/4x(3-5/16+11/32)]		
Waga	Netto	kg	2,0 (4,4)	2,5 (5,6)		
	Brutto	(lb.)	3,0 (6,7)	3,5 (7,8)		
Kolor		Biały				
Silnik do żaluzji		Silnik krokowy				
Akcesoria		Ramka montażu				
Zakres pracy	Chłodz.	°C (°F)	od 18 do 32 (od 64 do 90)			
		% RH	80% lub mniej			
	Grzanie	°C (°F)	od 16 d 30 (od 60 do 88)			